



- > Ventilscheiben 2 x 3/2, 5/2 und 5/3 mit integrierten Steckanschlüssen
- > Multipol-Ausführung oder Einzelverdrahtung für flexible Installation
- > Kompakt und leicht, mit integrierten Steckanschlüssen
- > Hohe Durchflussrate bei einer Ventilbreite von 15 mm
- > Grundplatte für schnelle Demontage (Pneumapol)
- > Zur Bestellung benutzen Sie bitte unseren Ventilinsel- Konfigurator im Internet: [vi.norgren.com](http://vi.norgren.com)



### Technische Merkmale

#### Betriebsmedium:

Gefilterte Druckluft, geölt oder ungeölt

#### Wirkungsweise:

Kolbenschieberventil, indirekt betätigt

#### Anschlussgrößen:

Anschlüsse 1, 3 & 5:

Ø 10 & 12 mm

Anschlüsse 2 & 4: Ø 6, 8 & 10 mm

Anschlüsse 12/14 & 82/84:

Ø 6 mm Steckanschlüsse

Zöllige Versionen ebenfalls verfügbar

#### Durchfluss:

Funktion	Cv	l/min
5/2	1,01	1000
2x3/2	0,97	965
5/3	0,91	900

#### Schutzart:

Einzelverdrahtung: IP40

Multipol: IP65

#### Umgebungs/Mediums-temperatur:

-5 ... +50°C (+23 ... +122 °F)

Um das Einfrieren der Teile zu vermeiden, muss die Druckluft unter +2°C (+35°F) frei von Feuchtigkeit sein!

#### Material:

Gehäuse, Endplatten:

PPA Copolymer

Kolbenschieber: Aluminium

Dichtungen: NBR

### Elektrische Kenngrößen

Spannung:	24 V DC 1,2 W*
Überspannungsschutz:	Freilaufdiode
Anzeige:	Gelbe LED

\* 12 V DC verfügbar.

Bitte wenden Sie sich an unseren technischen Service.

### Elektromagnete

Spannungstoleranz:	± 10%
Relative Einschaltdauer:	100% ED

**Technische Daten**

**2 x 3/2-Wegeventile, beidseitig elektropneumatisch betätigt**

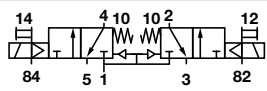
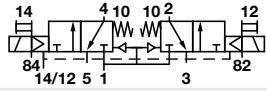
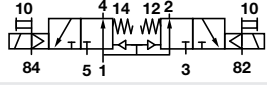
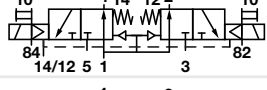
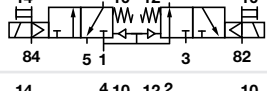
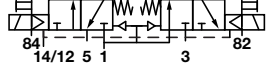
Symbol	Funktion	Betätigung/ Rückstellung	Steuerluft- versorgung	Handhilfs- betätigung	Betriebsdruck (bar)	Steuerdruck (bar)	Gewicht (kg)	Typ
	2 x 3/2 NC	Elektromagnet/Feder	Intern	Arretierbar	3 ... 8	–	0,10	VM15*A11AB213B
	2 x 3/2 NC	Elektromagnet/Feder	Intern	Nicht arretierbar	3 ... 8	–	0,10	VM15*A11AB313B
	2 x 3/2 NC	Elektromagnet/Feder	Extern	Arretierbar	-0,9 ... 8	3 ... 8	0,10	VM15*A22AB213B
	2 x 3/2 NC	Elektromagnet/Feder	Extern	Nicht arretierbar	-0,9 ... 8	3 ... 8	0,10	VM15*A22AB313B
	2 x 3/2 NO	Elektromagnet/Feder	Intern	Arretierbar	3 ... 8	–	0,10	VM15*B11AB213B
	2 x 3/2 NO	Elektromagnet/Feder	Intern	Nicht arretierbar	3 ... 8	–	0,10	VM15*B11AB313B
	2 x 3/2 NO	Elektromagnet/Feder	Extern	Arretierbar	-0,9 ... 8	3 ... 8	0,10	VM15*B22AB213B
	2 x 3/2 NO	Elektromagnet/Feder	Extern	Nicht arretierbar	-0,9 ... 8	3 ... 8	0,10	VM15*B22AB313B
	2 x 3/2 NO/NC	Elektromagnet/Feder	Intern	Arretierbar	3 ... 8	–	0,10	VM15*C11AB213B
	2 x 3/2 NO/NC	Elektromagnet/Feder	Intern	Nicht arretierbar	3 ... 8	–	0,10	VM15*C11AB313B
	2 x 3/2 NO/NC	Elektromagnet/Feder	Extern	Arretierbar	-0,9 ... 8	3 ... 8	0,10	VM15*C22AB213B
	2 x 3/2 NO/NC	Elektromagnet/Feder	Extern	Nicht arretierbar	-0,9 ... 8	3 ... 8	0,10	VM15*C22AB313B

**5/2-Wegeventile, ein- und beidseitig elektropneumatisch betätigt**

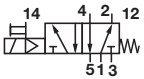
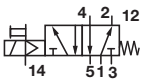
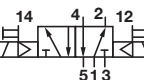
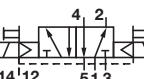
Symbol	Funktion	Betätigung/ Rückstellung	Steuerluft- versorgung	Handhilfs- betätigung	Betriebsdruck (bar)	Steuerdruck (bar)	Gewicht (kg)	Typ
	5/2	Elektromagnet/Feder	Intern	Arretierbar	3 ... 8	–	0,09	VM15*517AB213B
	5/2	Elektromagnet/Feder	Intern	Nicht arretierbar	3 ... 8	–	0,09	VM15*517AB313B
	5/2	Elektromagnet/Feder	Extern	Arretierbar	-0,9 ... 8	3 ... 8	0,09	VM15*527AB213B
	5/2	Elektromagnet/Feder	Extern	Nicht arretierbar	-0,9 ... 8	3 ... 8	0,09	VM15*527AB313B
	5/2	El.magnet/El.magnet	Intern	Arretierbar	3 ... 8	–	0,10	VM15*511AB213B
	5/2	El.magnet/El.magnet	Intern	Nicht arretierbar	3 ... 8	–	0,10	VM15*511AB313B
	5/2	El.magnet/El.magnet	Extern	Arretierbar	-0,9 ... 8	2 ... 8	0,10	VM15*522AB213B
	5/2	El.magnet/El.magnet	Extern	Nicht arretierbar	-0,9 ... 8	2 ... 8	0,10	VM15*522AB313B

**5/3-Wegeventile, beidseitig elektropneumatisch betätigt**

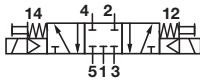
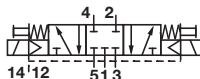
Symbol	Funktion	Betätigung/ Rückstellung	Steuerluft- versorgung	Handhilfs- betätigung	Betriebsdruck (bar)	Steuerdruck (bar)	Gewicht (kg)	Typ
	5/3 APB	El.magnet/El.magnet	Intern	Arretierbar	3 ... 8	–	0,10	VM15*611AB213B
	5/3 APB	El.magnet/El.magnet	Intern	Nicht arretierbar	3 ... 8	–	0,10	VM15*611AB313B
	5/3 APB	El.magnet/El.magnet	Extern	Arretierbar	0,9 ... 8	3 ... 8	0,10	VM15*622AB213B
	5/3 APB	El.magnet/El.magnet	Extern	Nicht arretierbar	0,9 ... 8	3 ... 8	0,10	VM15*622AB313B

\* Bei Auswahl der Anschlussgröße beachten Sie bitte den Typenschlüssel auf Seite 3

Achtung: Für 5/3 COE verwenden Sie bitte 2 x 3/2 NC. Für 5/3 COP verwenden Sie bitte 2 x 3/2 NO.

APB = Mittelstellung gesperrt COE = Mittelstellung entlüftet COP = Mittelstellung belüftet

**Typenschlüssel**
**VM15\*\*\*\*\*AB\*13B**

Schlauchanschluss	Kennung
6 mm Steckanschluss	<b>6</b>
8 mm Steckanschluss	<b>8</b>
10 mm Steckanschluss	<b>Y</b>
Kein Steckanschluss (für Pneumapol) *1)	<b>7</b>
Ventilfunktion	Kennung
5/2	<b>5</b>
5/3 APB	<b>6</b>
2 x 3/2 NC und 5/3 COE	<b>A</b>
2 x 3/2 NO und 5/3 COP	<b>B</b>
2 x 3/2 NC und NO	<b>C</b>

Handhilfsbetätigung	Kennung
Arretierbar	<b>2</b>
Nicht arretierbar	<b>3</b>
Betätigung/Steuerluft	Kennung
El.magnet/El.magnet /intern	<b>11</b>
Elektromagnet/Feder /intern *2)	<b>17</b>
El.magnet/El.magnet /extern	<b>22</b>
Elektromagnet/Feder /extern *2)	<b>27</b>

**Achtung:**

 Für 5/3 COE und COP verwenden Sie bitte  
2 x 3/2 NC.

APB = Mittelstellung gesperrt



COE = Mittelstellung entlüftet

COP = Mittelstellung belüftet

\*1) Pneumapol-Grundplatte erforderlich



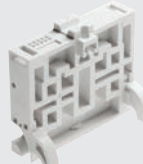

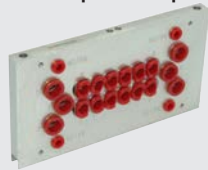
\*2) Verwendung nur mit 5/2-Wegeventil.

**Zubehör**

Blindplatte	Druckbereichstrennscheibe	Intermediate supply and exhaust manifold (ISEM)	Pneumapol-Grundplatte
			
Seite 6	Seite 6	Seite 5	Seite 10 & 11
VM156517AQ0300	VM156517AQ0301 (Anschluss 1 verschlossen)	VM156517AQ0304 (Einspeisung zur rechten Seite)	
	VM156517AQ0302 (Anschlüsse 3 & 5 verschlossen)	VM156517AQ0305 (Einspeisung zur linken Seite)	
	VM156517AQ0303 (Anschlüsse 1, 3 & 5 verschlossen)	VM156517AQ0306 (Einspeisung zur rechten und linken Seite)	

Befestigungssatz für DIN-Schiene	DIN-Schiene	Beschriftungsleiste	Aufkleber
			
V12022-K30	V10009-C00 (1 m)	V12016-K30 (4 Stationen)	V12033-L01 (Beschriftungsaufkleber für Gehäusedeckel)
		V12016-K31 (6 Stationen)	V12034-L01 (Papier für Beschriftungsleiste)
		V12016-K32 (8 Stationen)	
		V12016-K33 (10 Stationen)	
		V12016-K34 (12 Stationen)	
		V12016-K35 (16 Stationen)	

Druckschalter für Anschlüsse 12 und 14	Schalldämpfer	Stopfen
		
Seite 11	Seite 11	Seite 11
VM106517AQ0806 (6 mm)	T45P0006 (6 mm)	C00040600 (6 mm)
	T45P0008 (8 mm)	C00040800 (8 mm)
	T45P0010 (10 mm)	C00041000 (10 mm)
	T45P0012 (12 mm)	C00041200 (12 mm)

D-Sub Stecker 25-polig, IP65	D-Sub Stecker 44-polig, IP65	D-Sub Stecker 25-polig 90°, IP65	D-Sub Stecker 44-polig 90°, IP65	Stecker, 2-polig IP40
				
Seite 9	Seite 9	Seite 10	Seite 10	
V11569-E01 (1 m)	V11570-E01 (1 m)	V12086-E01 (1 m)	V12088-E01 (1 m)	V11556-E03 (0,3 m)
V11569-E03 (3 m)	V11570-E03 (3 m)	V12086-E03 (3 m)	V12088-E03 (3 m)	V11556-E03 (0,3 m)
V11569-E05 (5 m)	V11570-E05 (5 m)	V12086-E05 (5 m)	V12088-E05 (5 m)	

**Ventilscheiben 2 x 3/2, 5/2 und 5/3 mit integrierten Steckanschlüssen - Ø 6, 8 oder 10 mm  
Abmessungen**

 Abmessungen in mm  
Projection/First angle

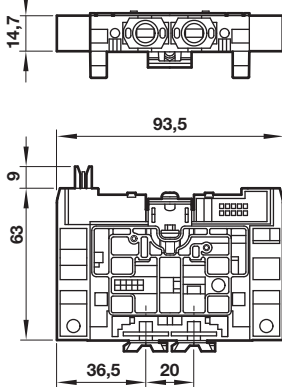
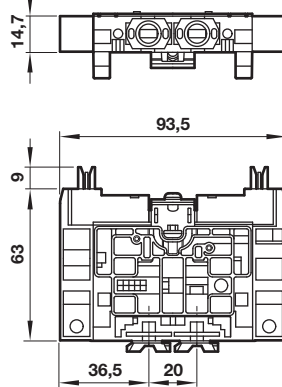
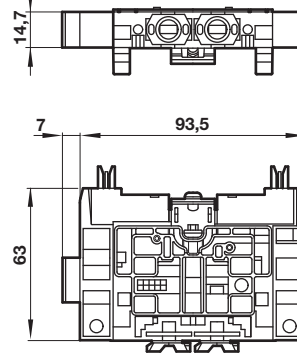
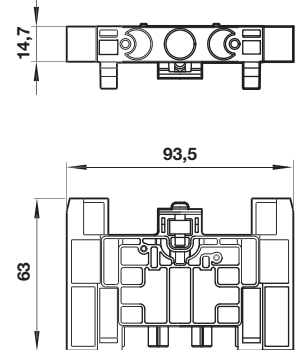
**Einseitig  
elektropneumatisch**

**Beidseitig  
elektropneumatisch**

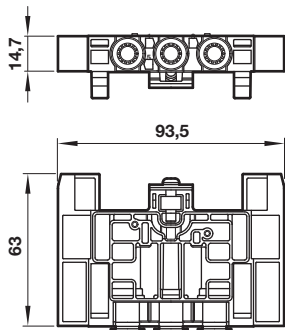
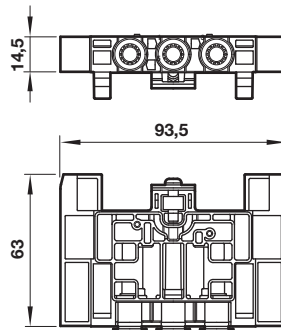
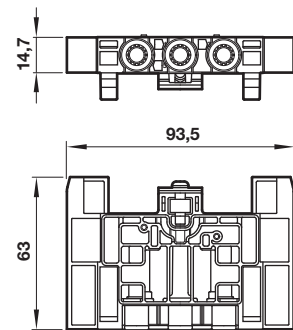
**5/3 APB, Beidseitig  
elektropneumatisch**

**Blindplatte**

Blindplatte	Druckbereichstrennscheibe	Bestell-Code	Gewicht (kg)
VM156517AQ0300	VM156517AQ0301	Anschluss 1 verschlossen	0,057
	VM156517AQ0302	Anschluss 3 & 5 verschlossen	0,057
	VM156517AQ0303	Anschlüsse 1, 3 & 5 verschlossen	0,057

**ISEM (Modul für zusätzliche Versorgung und Entlüftung)**
**VM156517AQ0304**

**VM156517AQ0305**

**VM156517AQ0306**

ISEM	Push IN fittings	Gewicht (kg)	Zyp
Einspeisung zur rechten Seite	Ø 8 mm	0,064	VM156517AQ0304
Einspeisung zur linken Seite	Ø 8 mm	0,064	VM156517AQ0305
Einspeisung zur rechten und linken Seite	Ø 8 mm	0,064	VM156517AQ0306

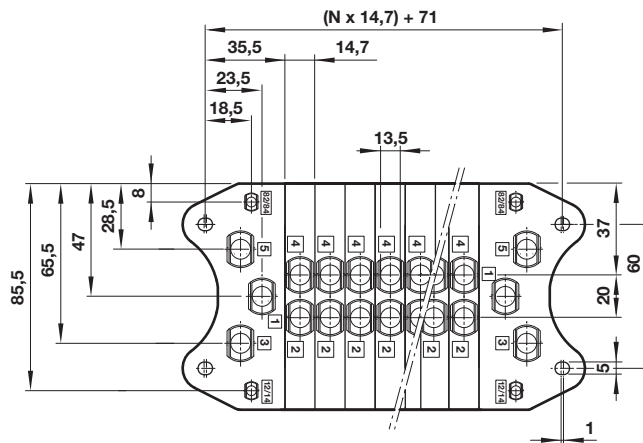
## Anschlüsse und Befestigungen

Abmessungen in mm  
Projection/First angle



N = Anzahl der Ventilstationen

Beschreibung	Anschlüsse 1, 3 & 5 Schlauch aussen Ø	Anschlüsse 12/14 & 82/84 Schlauch aussen Ø	Anschlüsse 2 & 4 Schlauch aussen Ø	Gewicht (kg)	Typ
Endplattensatz - Einspeisung beidseitig	12	6	6, 8 or 10	0,30	VM156517AQ010Z
Endplattensatz - Einspeisung beidseitig	10	6	6, 8 or 10	0,30	VM156517AQ010Y
Endplattensatz - Einspeisung linke Seite	12	6	6, 8 or 10	0,30	VM156517AQ011Z
Endplattensatz - Einspeisung linke Seite	10	6	6, 8 or 10	0,30	VM156517AQ011Y
Endplattensatz - Einspeisung rechte Seite	12	6	6, 8 or 10	0,30	VM156517AQ012Z
Endplattensatz - Einspeisung rechte Seite	10	6	6, 8 or 10	0,30	VM156517AQ012Y
Endplattensatz - Einspeisung beidseitig - Pneumapol	ohne Steckanschluss	ohne Steckanschluss	ohne Steckanschluss	0,25	VM156517AQ0134
Endplattensatz - Einspeisung linke Seite - Pneumapol	ohne Steckanschluss	ohne Steckanschluss	ohne Steckanschluss	0,25	VM156517AQ0136
Endplattensatz - Einspeisung rechte Seite - Pneumapol	ohne Steckanschluss	ohne Steckanschluss	ohne Steckanschluss	0,25	VM156517AQ0135

\*Anmerkung: Verschließen Sie niemals den Anschluss 82/84. Ein Filter/ Schalldämpfer kann montiert oder die Abluft abgeführt werden.\*

## Modulare Bauweise

### Einzelverdrahtung IP40

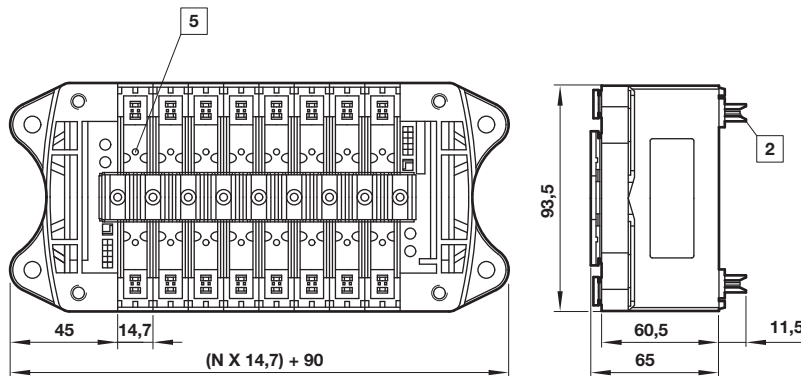

2 Stecker, 2-polig  
5 Handhilfsbetätigung  
N = Anzahl der Ventilstationen

Einzelverdrahtung	Ventilplätze	Max. Anzahl Spulen	Gewicht (kg)*
Stecker, 2-polig	2 ... 20	40	0,170

\* kg + Ventilgewicht



**Multipol IP65**

Abmessungen in mm  
Projection/First angle

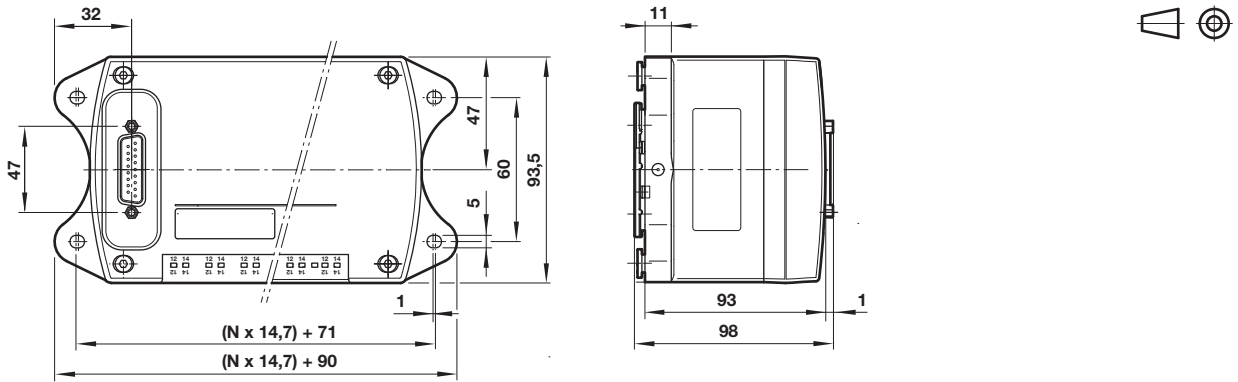

N = Anzahl der Ventilstationen

Multipol	Ventilplätze	Typ -ve common	Max. Anzahl Spulen
Stecker, 25-polig	4	VM156517AQ0404	8
Stecker, 25-polig	6	VM156517AQ0406	12
Stecker, 25-polig	8	VM156517AQ0408	16
Stecker, 25-polig	10	VM156517AQ0410	20
Stecker, 25-polig	12	VM156517AQ0412	24
Stecker, 44-polig	16	VM156517AQ0516	32

**Pneumapol-Grundplatte**

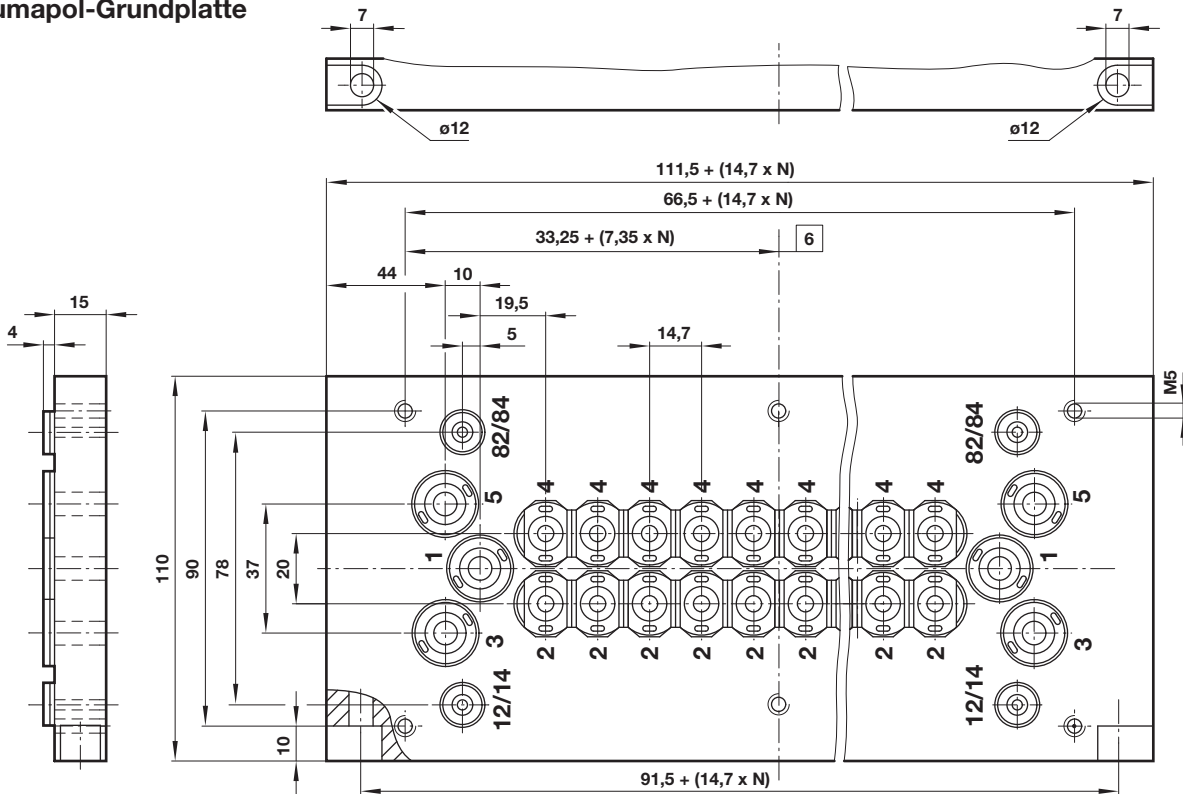

6 nur 12 und 16 Stationen  
N = Anzahl der Ventilstationen

Beschreibung	Anschlüsse 1, 3 & 5	Anschlüsse 12/14 & 82/84	Anschlüsse 2 & 4	Typ
Pneumapol, 4 Stationen	12	6	10	VM156517AQY604
Pneumapol, 6 Stationen	12	6	10	VM156517AQY606
Pneumapol, 8 Stationen	12	6	10	VM156517AQY608
Pneumapol, 10 Stationen	12	6	10	VM156517AQY610
Pneumapol, 12 Stationen	12	6	10	VM156517AQY612
Pneumapol, 16 Stationen	12	6	10	VM156517AQY616

Anmerkung: Verschließen Sie niemals den Anschluss 82/84. Ein Filter/ Schalldämpfer kann montiert oder die Abluft abgeführt werden.

**Mehrdruckbetrieb**

**Ein Betriebsdruck**

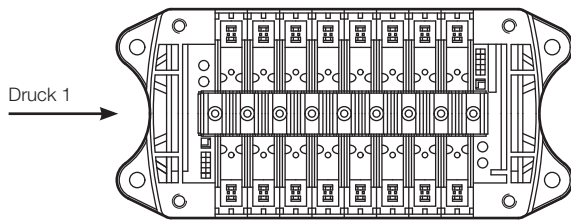

**Zwei Betriebsdrücke**

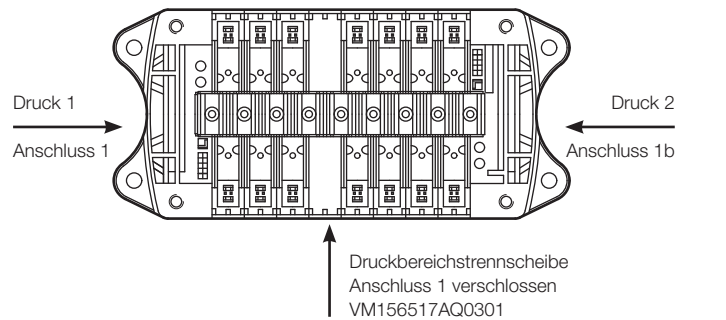

Abmessungen in mm  
Projection/First angle



**Drei Betriebsdrücke**

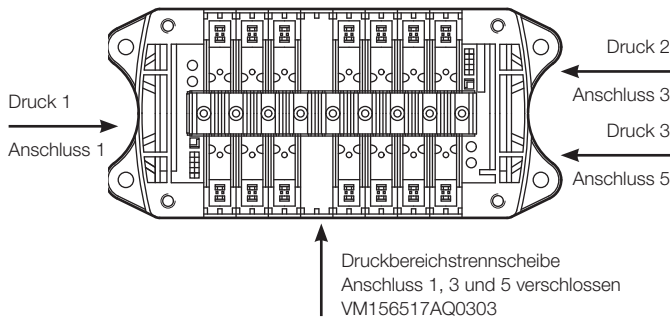

**Vier Betriebsdrücke**

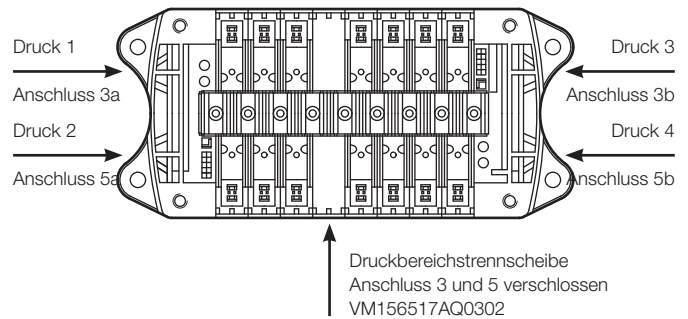

Die oben dargestellten Inseln mit 3 und 4 Drücken werden realisiert, indem extern vorgesteuerte 2 x 3/2-Ventile verwendet werden und der Anschluss umgekehrt über die Anschlüsse 3 und 5 erfolgt. Werden 2 x 3/2-Ventile umgekehrt angeschlossen, wirkt sich dies auch entsprechend auf die Funktionen aus, d. h., NC wird zu NO, NO zu NC.

**Mehrdruckbetrieb - Modul für zusätzliche Versorgung und Entlüftung**

**Einspeisung zur rechten Seite**

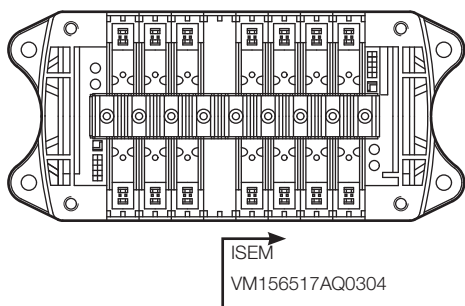

**Einspeisung zur linken Seite**

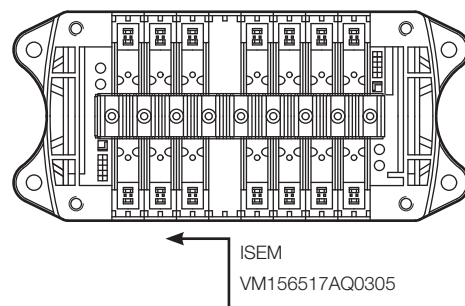

**Einspeisung beidseitig**

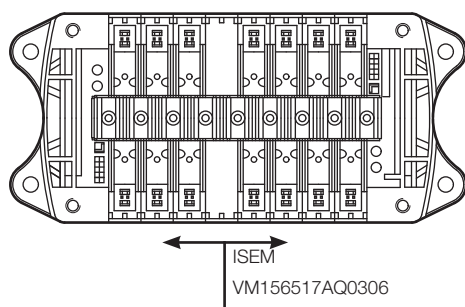

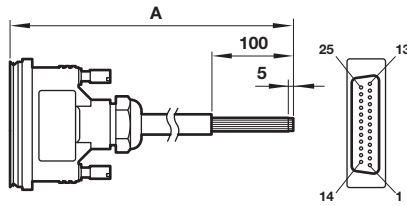

**D-Sub Stecker, 25-polig  
(IP65)**

A	Typ
1 m	V11569-E01
3 m	V11569-E03
5 m	V11569-E05

Pin Nr.	Farbcode	Anschluss	Steuerseite	Ventilplatz
1	Weiss	Magnetspule 1-a	14	1
2	Braun	Magnetspule 2-a	14	2
3	Grün	Magnetspule 3-a	14	3
4	Gelb	Magnetspule 4-a	14	4
5	Grau	Magnetspule 5-a	14	5
6	Rosa	Magnetspule 6-a	14	6
7	Blau	Magnetspule 7-a	14	7
8	Rot	Magnetspule 8-a	14	8
9	Schwarz	Magnetspule 9-a	14	9
10	Violett	Magnetspule 10-a	14	10
11	Grau/Rosa	Magnetspule 11-a	14	11
12	Rot/Blau	Magnetspule 12-a	14	12
13	Weiss/Grün	Gemeinsam-Ve		—
14	Braun/Grün	Magnetspule 1-b	12	1
15	Weiss/Gelb	Magnetspule 2-b	12	2
16	Gelb/Braun	Magnetspule 3-b	12	3
17	Weiss/Grau	Magnetspule 4-b	12	4
18	Grau/Braun	Magnetspule 5-b	12	5
19	Weiss/Rosa	Magnetspule 6-b	12	6
20	Rosa/Braun	Magnetspule 7-b	12	7
21	Weiss/Blau	Magnetspule 8-b	12	8
22	Braun/Blau	Magnetspule 9-b	12	9
23	Weiss/Rot	Magnetspule 10-b	12	10
24	Braun/Rot	Magnetspule 11-b	12	11
25	Weiss/Schwarz	Magnetspule 12-b	12	12

Bitte beachten: Belegung entspricht Farbcode nach DIN 47100

**D-Sub Stecker 44-polig  
(IP65)**

Abmessungen in mm  
Projection/First angle

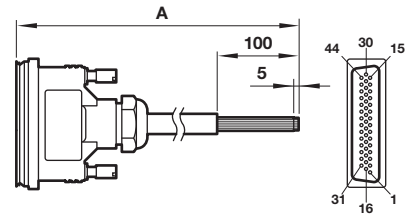

A	Typ
1 m	V11570-E01
3 m	V11570-E03
5 m	V11570-E05

Pin Nr.	Farbcode	Anschluss	Steuerseite	Ventilplatz
1	Weiss	Magnetspule 1-a	14	1
2	Braun	Magnetspule 2-a	14	2
3	Grün	Magnetspule 3-a	14	3
4	Gelb	Magnetspule 4-a	14	4
5	Grau	Magnetspule 5-a	14	5
6	Rosa	Magnetspule 6-a	14	6
7	Blau	Magnetspule 7-a	14	7
8	Rot	Magnetspule 8-a	14	8
9	Schwarz	Magnetspule 9-a	14	9
10	Violett	Magnetspule 10-a	14	10
11	Grau/Rosa	Magnetspule 11-a	14	11
12	Rot/Blau	Magnetspule 12-a	14	12
13	Weiss/Grün	Magnetspule 13-a	14	13
14	Braun/Grün	Magnetspule 14-a	14	14
15	Weiss/Gelb	Magnetspule 15-a	14	15
16	Gelb/Braun	Magnetspule 1-b	12	1
17	Weiss/Grau	Magnetspule 2-b	12	2
18	Grau/Braun	Magnetspule 3-b	12	3
19	Weiss/Rosa	Magnetspule 4-b	12	4
20	Rosa/Braun	Magnetspule 5-b	12	5
21	Weiss/Blau	Magnetspule 6-b	12	6
22	Braun/Blau	Magnetspule 7-b	12	7
23	Weiss/Rot	Magnetspule 8-b	12	8
24	Braun/Rot	Magnetspule 9-b	12	9
25	Weiss/Schwarz	Magnetspule 10-b	12	10
26	Braun/Schwarz	Magnetspule 11-b	12	11
27	Grau/Grün	Magnetspule 12-b	12	12
28	Gelb/Grau	Magnetspule 13-b	12	13
29	Rosa/Grün	Magnetspule 14-b	12	14
30	Gelb/Rosa	Magnetspule 15-b	12	15
31	Grün/Blau	Magnetspule 16-a	14	16
32	Gelb/Blau	Magnetspule 16-b	12	16
33	—	n.v.	—	—
34	—	n.v.	—	—
35	—	n.v.	—	—
36	—	n.v.	—	—
37	—	n.v.	—	—
38	—	n.v.	—	—
39	—	n.v.	—	—
40	—	n.v.	—	—
41	—	n.v.	—	—
42	—	n.v.	—	—
43	—	n.v.	—	—
44	Rot/Schwarz Gelb/Schwarz	Gemeinsam -Ve	—	—

**D-Sub Stecker 25-polig 90° (IP65)**

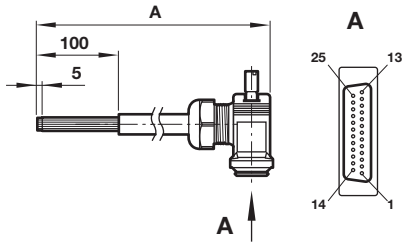

A	Typ
1 m	V12086-E01
3 m	V12086-E03
5 m	V12086-E05

**D-Sub Stecker 44-polig 90° (IP65)**

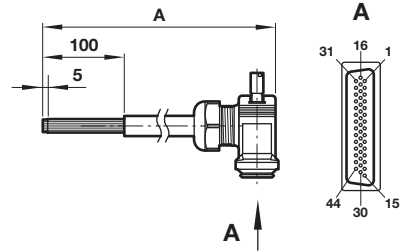

A	Typ
1m	V12088-E01
3m	V12088-E03
5m	V12088-E05

Abmessungen in mm  
Projection/First angle



Pin Nr.	Farbcode	Anschluss	Steuerseite	Ventilplatz
1	Weiss	Magnetspule 1-a	14	1
2	Braun	Magnetspule 2-a	14	2
3	Grün	Magnetspule 3-a	14	3
4	Gelb	Magnetspule 4-a	14	4
5	Grau	Magnetspule 5-a	14	5
6	Rosa	Magnetspule 6-a	14	6
7	Blau	Magnetspule 7-a	14	7
8	Rot	Magnetspule 8-a	14	8
9	Schwarz	Magnetspule 9-a	14	9
10	Violett	Magnetspule 10-a	14	10
11	Grau/Rosa	Magnetspule 11-a	14	11
12	Rot/Blau	Magnetspule 12-a	14	12
13	Weiss/Grün	Gemeinsam-Ve	-	-
14	Braun/Grün	Magnetspule 1-b	12	1
15	Weiss/Gelb	Magnetspule 2-b	12	2
16	Gelb/Braun	Magnetspule 3-b	12	3
17	Weiss/Grau	Magnetspule 4-b	12	4
18	Grau/Braun	Magnetspule 5-b	12	5
19	Weiss/Rosa	Magnetspule 6-b	12	6
20	Rosa/Braun	Magnetspule 7-b	12	7
21	Weiss/Blau	Magnetspule 8-b	12	8
22	Braun/Blau	Magnetspule 9-b	12	9
23	Weiss/Rot	Magnetspule 10-b	12	10
24	Braun/Rot	Magnetspule 11-b	12	11
25	Weiss/Schwarz	Magnetspule 12-b	12	12

Bitte beachten: Belegung entspricht Farbcode nach DIN 47100

Pin Nr.	Farbcode	Anschluss	Steuerseite	Ventilplatz
1	Weiss	Magnetspule 1-a	14	1
2	Braun	Magnetspule 2-a	14	2
3	Grün	Magnetspule 3-a	14	3
4	Gelb	Magnetspule 4-a	14	4
5	Grau	Magnetspule 5-a	14	5
6	Rosa	Magnetspule 6-a	14	6
7	Blau	Magnetspule 7-a	14	7
8	Rot	Magnetspule 8-a	14	8
9	Schwarz	Magnetspule 9-a	14	9
10	Violett	Magnetspule 10-a	14	10
11	Grau/Rosa	Magnetspule 11-a	14	11
12	Rot/Blau	Magnetspule 12-a	14	12
13	Weiss/Grün	Magnetspule 13-a	14	13
14	Braun/Grün	Magnetspule 14-a	14	14
15	Weiss/Gelb	Magnetspule 15-a	14	15
16	Gelb/Braun	Magnetspule 1-b	12	1
17	Weiss/Grau	Magnetspule 2-b	12	2
18	Grau/Braun	Magnetspule 3-b	12	3
19	Weiss/Rosa	Magnetspule 4-b	12	4
20	Rosa/Braun	Magnetspule 5-b	12	5
21	Weiss/Blau	Magnetspule 6-b	12	6
22	Braun/Blau	Magnetspule 7-b	12	7
23	Weiss/Rot	Magnetspule 8-b	12	8
24	Braun/Rot	Magnetspule 9-b	12	9
25	Weiss/Schwarz	Magnetspule 10-b	12	10
26	Braun/Schwarz	Magnetspule 11-b	12	11
27	Grau/Grün	Magnetspule 12-b	12	12
28	Gelb/Grau	Magnetspule 13-b	12	13
29	Rosa/Grün	Magnetspule 14-b	12	14
30	Gelb/Rosa	Magnetspule 15-b	12	15
31	Grün/Blau	Magnetspule 16-a	14	16
32	Gelb/Blau	Magnetspule 16-b	12	16
33	-	n.v.	-	-
34	-	n.v.	-	-
35	-	n.v.	-	-
36	-	n.v.	-	-
37	-	n.v.	-	-
38	-	n.v.	-	-
39	-	n.v.	-	-
40	-	n.v.	-	-
41	-	n.v.	-	-
42	-	n.v.	-	-
43	-	n.v.	-	-
44	Rot/Schwarz Gelb/Schwarz	Gemeinsam -Ve	-	-

**Druckschalter für  
Anschlüsse 12 & 14**

 Abmessungen in mm  
Projection/First angle

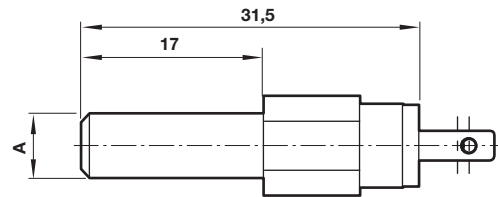

<b>Spannung:</b>	<b>24 V DC</b>
Druckbereich:	0 ... 10 bar
Steigender Druckstoßel:	3 ... 5 bar
Fallender Druckstoßel:	2,5 ... 3,7 bar
AMP-Anschlussklemme:	2,8 x 0,8
Schutzart:	IP00
Einstellbar:	None

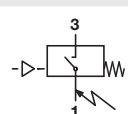

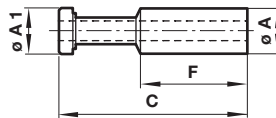
Symbol	A	Bestell-Code	Gewicht (kg)	Typ
	6	7B	0,004	VM106517AQ0806

**Stopfen  
C0004**

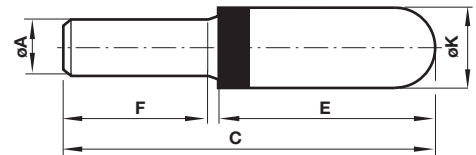
Ø A	Ø A1	C	F	Typ
6	6	34	18,5	C00040600
8	8	38	21	C00040800
10	10	42	24	C00041000
12	12	46	29,5	C00041200

**Schalldämpfer**

Ø A	C	E	F	Ø K	Typ
6	45	24,5	17	12,5	T45P0006
8	43,5	22	19	13,5	T45P0008
10	57,5	31	23	15,5	T45P0010
12	82	53	25	18,5	T45P0012

### Bestell-Code für Ventilinsel-Spezifikation

Beschreibung	Handhilfsbetätigung	Bestell-Code	Typ
2 x 3/2 - 2 x NC - Intern - 6 mm Steckanschluss	Arretierbar	NA6T	VM156A11AB213B
2 x 3/2 - 2 x NC - Intern - 6 mm Steckanschluss	Nicht arretierbar	NA6U	VM156A11AB313B
2 x 3/2 - 2 x NC - Intern - 8 mm Steckanschluss	Arretierbar	NA8T	VM158A11AB213B
2 x 3/2 - 2 x NC - Intern - 8 mm Steckanschluss	Nicht arretierbar	NA8U	VM158A11AB313B
2 x 3/2 - 2 x NC - Intern - 10 mm Steckanschluss	Arretierbar	NA1T	VM15YA11AB213B
2 x 3/2 - 2 x NC - Intern - 10 mm Steckanschluss	Nicht arretierbar	NA1U	VM15YA11AB313B
2 x 3/2 - 2 x NC - Intern - Pneumapol	Arretierbar	NAZT	VM157A11AB213B
2 x 3/2 - 2 x NC - Intern - Pneumapol	Nicht arretierbar	NAZU	VM157A11AB313B
2 x 3/2 - 2 x NC - Extern - 6 mm Steckanschluss	Arretierbar	ND6T	VM156A22AB213B
2 x 3/2 - 2 x NC - Extern - 6 mm Steckanschluss	Nicht arretierbar	ND6U	VM156A22AB313B
2 x 3/2 - 2 x NC - Extern - 8 mm Steckanschluss	Arretierbar	ND8T	VM158A22AB213B
2 x 3/2 - 2 x NC - Extern - 8 mm Steckanschluss	Nicht arretierbar	ND8U	VM158A22AB313B
2 x 3/2 - 2 x NC - Extern - 10 mm Steckanschluss	Arretierbar	ND1T	VM15YA22AB213B
2 x 3/2 - 2 x NC - Extern - 10 mm Steckanschluss	Nicht arretierbar	ND1U	VM15YA22AB313B
2 x 3/2 - 2 x NC - Extern - Pneumapol	Arretierbar	NDZT	VM157A22AB213B
2 x 3/2 - 2 x NC - Extern - Pneumapol	Nicht arretierbar	NDZU	VM157A22AB313B
2 x 3/2 - 2 x NO - Intern - 6 mm Steckanschluss	Arretierbar	NB6T	VM156B11AB213B
2 x 3/2 - 2 x NO - Intern - 6 mm Steckanschluss	Nicht arretierbar	NB6U	VM156B11AB313B
2 x 3/2 - 2 x NO - Intern - 8 mm Steckanschluss	Arretierbar	NB8T	VM158B11AB213B
2 x 3/2 - 2 x NO - Intern - 8 mm Steckanschluss	Nicht arretierbar	NB8U	VM158B11AB313B
2 x 3/2 - 2 x NO - Intern - 10 mm Steckanschluss	Arretierbar	NB1T	VM15YB11AB213B
2 x 3/2 - 2 x NO - Intern - 10 mm Steckanschluss	Nicht arretierbar	NB1U	VM15YB11AB313B
2 x 3/2 - 2 x NO - Intern - Pneumapol	Arretierbar	NBZT	VM157B11AB213B
2 x 3/2 - 2 x NO - Intern - Pneumapol	Nicht arretierbar	NBZU	VM157B11AB313B
2 x 3/2 - 2 x NO - Extern - 6 mm Steckanschluss	Arretierbar	NE6T	VM156B22AB213B
2 x 3/2 - 2 x NO - Extern - 6 mm Steckanschluss	Nicht arretierbar	NE6U	VM156B22AB313B
2 x 3/2 - 2 x NO - Extern - 8 mm Steckanschluss	Arretierbar	NE8T	VM158B22AB213B
2 x 3/2 - 2 x NO - Extern - 8 mm Steckanschluss	Nicht arretierbar	NE8U	VM158B22AB313B
2 x 3/2 - 2 x NO - Extern - 10 mm Steckanschluss	Arretierbar	NE1T	VM15YB22AB213B
2 x 3/2 - 2 x NO - Extern - 10 mm Steckanschluss	Nicht arretierbar	NE1U	VM15YB22AB313B
2 x 3/2 - 2 x NO - Extern - Pneumapol	Arretierbar	NEZT	VM157B22AB213B
2 x 3/2 - 2 x NO - Extern - Pneumapol	Nicht arretierbar	NEZU	VM157B22AB313B

**Bestell-Code für Ventilinsel-Spezifikation**

<b>Beschreibung</b>	<b>Handhilfsbetätigung</b>	<b>Bestell-Code</b>	<b>Typ</b>
2 x 3/2 - 1 x NC + 1 x NO - Intern - 6 mm Steckanschluss	Arretierbar	NC6T	VM156C11AB213B
2 x 3/2 - 1 x NC + 1 x NO - Intern - 6 mm Steckanschluss	Nicht arretierbar	NC6U	VM156C11AB313B
2 x 3/2 - 1 x NC + 1 x NO - Intern - 8 mm Steckanschluss	Arretierbar	NC8T	VM158C11AB213B
2 x 3/2 - 1 x NC + 1 x NO - Intern - 8 mm Steckanschluss	Nicht arretierbar	NC8U	VM158C11AB313B
2 x 3/2 - 1 x NC + 1 x NO - Intern - 10 mm Steckanschluss	Arretierbar	NC1T	VM15YC11AB213B
2 x 3/2 - 1 x NC + 1 x NO - Intern - 10 mm Steckanschluss	Nicht arretierbar	NC1U	VM15YC11AB313B
2 x 3/2 - 1 x NC + 1 x NO - Intern - Pneumapol	Arretierbar	NCZT	VM157C11AB213B
2 x 3/2 - 1 x NC + 1 x NO - Intern - Pneumapol	Nicht arretierbar	NCZU	VM157C11AB313B
2 x 3/2 - 1 x NC + 1 x NO - Extern - 6 mm Steckanschluss	Arretierbar	NF6T	VM156C22AB213B
2 x 3/2 - 1 x NC + 1 x NO - Extern - 6 mm Steckanschluss	Nicht arretierbar	NF6U	VM156C22AB313B
2 x 3/2 - 1 x NC + 1 x NO - Extern - 8 mm Steckanschluss	Arretierbar	NF8T	VM158C22AB213B
2 x 3/2 - 1 x NC + 1 x NO - Extern - 8 mm Steckanschluss	Nicht arretierbar	NF8U	VM158C22AB313B
2 x 3/2 - 1 x NC + 1 x NO - Extern - 10 mm Steckanschluss	Arretierbar	NF1T	VM15YC22AB213B
2 x 3/2 - 1 x NC + 1 x NO - Extern - 10 mm Steckanschluss	Nicht arretierbar	NF1U	VM15YC22AB313B
2 x 3/2 - 1 x NC + 1 x NO - Extern - Pneumapol	Arretierbar	NFZT	VM157C22AB213B
2 x 3/2 - 1 x NC + 1 x NO - Extern - Pneumapol	Nicht arretierbar	NFZU	VM157C22AB313B
5/2 Magnetspule Spring - Intern - 6 mm Steckanschluss	Arretierbar	NG6T	VM156517AB213B
5/2 Magnetspule Spring - Intern - 6 mm Steckanschluss	Nicht arretierbar	NG6U	VM156517AB313B
5/2 Magnetspule Spring - Intern - 8 mm Steckanschluss	Arretierbar	NG8T	VM158517AB213B
5/2 Magnetspule Spring - Intern - 8 mm Steckanschluss	Nicht arretierbar	NG8U	VM158517AB313B
5/2 Magnetspule Spring - Intern - 10 mm Steckanschluss	Arretierbar	NG1T	VM15Y517AB213B
5/2 Magnetspule Spring - Intern - 10 mm Steckanschluss	Nicht arretierbar	NG1U	VM15Y517AB313B
5/2 Magnetspule Spring - Intern - Pneumapol	Arretierbar	NGZT	VM157517AB213B
5/2 Magnetspule Spring - Intern - Pneumapol	Nicht arretierbar	NGZU	VM157517AB313B
5/2 Magnetspule Spring - Extern - 6 mm Steckanschluss	Arretierbar	NH6T	VM156527AB213B
5/2 Magnetspule Spring - Extern - 6 mm Steckanschluss	Nicht arretierbar	NH6U	VM156527AB313B
5/2 Magnetspule Spring - Extern - 8 mm Steckanschluss	Arretierbar	NH8T	VM158527AB213B
5/2 Magnetspule Spring - Extern - 8 mm Steckanschluss	Nicht arretierbar	NH8U	VM158527AB313B
5/2 Magnetspule Spring - Extern - 10 mm Steckanschluss	Arretierbar	NH1T	VM15Y527AB213B
5/2 Magnetspule Spring - Extern - 10 mm Steckanschluss	Nicht arretierbar	NH1U	VM15Y527AB313B
5/2 Magnetspule Spring - Extern - Pneumapol	Arretierbar	NHZT	VM157527AB213B
5/2 Magnetspule Spring - Extern - Pneumapol	Nicht arretierbar	NHZU	VM157527AB313B

### Bestell-Code für Ventilinsel-Spezifikation

Beschreibung	Handhilfsbetätigung	Bestell-Code	Typ
5/2 El.magnet/El.magnet - Intern - 6 mm Steckanschluss	Arretierbar	NJ6T	VM156511AB213B
5/2 El.magnet/El.magnet - Intern - 6 mm Steckanschluss	Nicht arretierbar	NJ6U	VM156511AB313B
5/2 El.magnet/El.magnet - Intern - 8 mm Steckanschluss	Arretierbar	NJ8T	VM158511AB213B
5/2 El.magnet/El.magnet - Intern - 8 mm Steckanschluss	Nicht arretierbar	NJ8U	VM158511AB313B
5/2 El.magnet/El.magnet - Intern - 10 mm Steckanschluss	Arretierbar	NJ1T	VM15Y511AB213B
5/2 El.magnet/El.magnet - Intern - 10 mm Steckanschluss	Nicht arretierbar	NJ1U	VM15Y511AB313B
5/2 El.magnet/El.magnet - Intern - Pneumapol	Arretierbar	NJZT	VM157511AB213B
5/2 El.magnet/El.magnet - Intern - Pneumapol	Nicht arretierbar	NJZU	VM157511AB313B
5/2 El.magnet/El.magnet - Extern - 6 mm Steckanschluss	Arretierbar	NK6T	VM156522AB213B
5/2 El.magnet/El.magnet - Extern - 6 mm Steckanschluss	Nicht arretierbar	NK6U	VM156522AB313B
5/2 El.magnet/El.magnet - Extern - 8 mm Steckanschluss	Arretierbar	NK8T	VM158522AB213B
5/2 El.magnet/El.magnet - Extern - 8 mm Steckanschluss	Nicht arretierbar	NK8U	VM158522AB313B
5/2 El.magnet/El.magnet - Extern - 10 mm Steckanschluss	Arretierbar	NK1T	VM15Y522AB213B
5/2 El.magnet/El.magnet - Extern - 10 mm Steckanschluss	Nicht arretierbar	NK1U	VM15Y522AB313B
5/2 El.magnet/El.magnet - Extern - Pneumapol	Arretierbar	NKZT	VM157522AB213B
5/2 El.magnet/El.magnet - Extern - Pneumapol	Nicht arretierbar	NKZU	VM157522AB313B
5/3 APB El.magnet/El.magnet - Intern - 6 mm Steckanschluss	Arretierbar	NL6T	VM156611AB213B
5/3 APB El.magnet/El.magnet - Intern - 6 mm Steckanschluss	Nicht arretierbar	NL6U	VM156611AB313B
5/3 APB El.magnet/El.magnet - Intern - 8 mm Steckanschluss	Arretierbar	NL8T	VM158611AB213B
5/3 APB El.magnet/El.magnet - Intern - 8 mm Steckanschluss	Nicht arretierbar	NL8U	VM158611AB313B
5/3 APB El.magnet/El.magnet - Intern - 10 mm Steckanschluss	Arretierbar	NL1T	VM15Y611AB213B
5/3 APB El.magnet/El.magnet - Intern - 10 mm Steckanschluss	Nicht arretierbar	NL1U	VM15Y611AB313B
5/3 APB El.magnet/El.magnet - Intern - Pneumapol	Arretierbar	NLZT	VM157611AB213B
5/3 APB El.magnet/El.magnet - Intern - Pneumapol	Nicht arretierbar	NLZU	VM157611AB313B
5/3 APB El.magnet/El.magnet - Extern - 6 mm Steckanschluss	Arretierbar	NM6T	VM156622AB213B
5/3 APB El.magnet/El.magnet - Extern - 6 mm Steckanschluss	Nicht arretierbar	NM6U	VM156622AB313B
5/3 APB El.magnet/El.magnet - Extern - 8 mm Steckanschluss	Arretierbar	NM8T	VM158622AB213B
5/3 APB El.magnet/El.magnet - Extern - 8 mm Steckanschluss	Nicht arretierbar	NM8U	VM158622AB313B
5/3 APB El.magnet/El.magnet - Extern - 10 mm Steckanschluss	Arretierbar	NM1T	VM15Y622AB213B
5/3 APB El.magnet/El.magnet - Extern - 10 mm Steckanschluss	Nicht arretierbar	NM1U	VM15Y622AB313B
5/3 APB El.magnet/El.magnet - Extern - Pneumapol	Arretierbar	NMZT	VM157622AB213B
5/3 APB El.magnet/El.magnet - Extern - Pneumapol	Nicht arretierbar	NMZU	VM157622AB313B

**Bestell-Code für Ventilinsel-Spezifikation**

Beschreibung		Bestell-Code	Typ
Endplattensatz - Einspeisung beidseitig	12 mm	F200	VM156517AQ010Z
Endplattensatz - Einspeisung beidseitig	10 mm	F100	VM156517AQ010Y
Endplattensatz - Einspeisung rechte Seite	12 mm	L200	VM156517AQ011Z
Endplattensatz - Einspeisung rechte Seite	10 mm	L100	VM156517AQ011Y
Endplattensatz - Einspeisung linke Seite	12 mm	R200	VM156517AQ012Z
Endplattensatz - Einspeisung linke Seite	10 mm	R100	VM156517AQ012Y
Endplattensatz - Einspeisung beidseitig - Pneumapol	ohne Steckanschluss	FPZ0	VM156517AQ0134
Endplattensatz - Einspeisung linke Seite - Pneumapol	ohne Steckanschluss	RPZ0	VM156517AQ0136
Endplattensatz - Einspeisung rechte Seite - Pneumapol	ohne Steckanschluss	LPZ0	VM156517AQ0135
Körper verschlossen	B000		VM156517AQ0300
Anschluss 1 verschlossen	B100		VM156517AQ0301
Anschluss 3 & 5 verschlossen	B300		VM156517AQ0302
Anschlüsse 1, 3 & 5 verschlossen	B500		VM156517AQ0303
ISEM Einspeisung zur rechten Seite	RM80		VM156517AQ0304
ISEM Einspeisung zur linken Seite	LM80		VM156517AQ0305
ISEM Einspeisung zur rechten und linken Seite	FM80		VM156517AQ0306
Pneumapol, 4 Stationen	Standard	1B04	VM156517AQY604
Pneumapol, 6 Stationen	Standard	1B06	VM156517AQY606
Pneumapol, 8 Stationen	Standard	1B08	VM156517AQY608
Pneumapol, 10 Stationen	Standard	1B10	VM156517AQY610
Pneumapol, 12 Stationen	Standard	1B12	VM156517AQY612
Pneumapol, 16 Stationen	Standard	1B16	VM156517AQY616

**Sicherheitshinweise**

Diese Produkte sind ausschließlich in Druckluftsystemen zu verwenden. Sie sind dort einzusetzen, wo die unter »**Technische Merkmale/-Daten**« aufgeführten Werte nicht überschritten werden.

Berücksichtigen Sie bitte die entsprechende Katalogseite. Vor dem Einsatz der Produkte bei nicht industriellen Anwendungen, in lebenserhaltenden- oder anderen Systemen, die nicht in den veröffentlichten Anleitungsunterlagen enthalten sind, wenden Sie sich bitte direkt an IMI Precision Engineering, Norgren GmbH.

systemen verwendete Komponenten auf verschiedene Arten versagen. Systemauslegern wird dringend empfohlen, die Störungsarten aller in Pneumatiksystemen verwendeten Komponententeile zu berücksichtigen und ausreichende Sicherheitsvorkehrungen zu treffen, um Verletzungen von Personen sowie Beschädigungen der Geräte im Falle einer solchen Störung zu verhindern. Systemausleger sind verpflichtet, Sicherheitshinweise für den Endbenutzer im Betriebshandbuch zu vermerken, wenn der Störungs-schutz nicht ausreichend gewährleistet ist.