



DKS40-E5K00020

DKS40

ИНКРЕМЕНТАЛЬНЫЕ ЭНКОДЕРЫ

SICK
Sensor Intelligence.

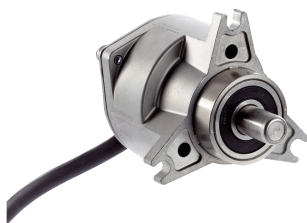

Информация для заказа

| Тип | Артикул |
|----------------|---------|
| DKS40-E5K00020 | 1071156 |

Другие варианты исполнения устройства и аксессуары → www.sick.com/DKS40

Изображения могут отличаться от оригинала



Подробные технические данные

Производительность

| | |
|--|---|
| Количество импульсов на один оборот | 20 |
| Измерительный шаг | 90°, электрический/импульсов на один оборот |
| Отклонение измеряемого шага при двоичном разрешении | 0,07° |
| Отклонение измеряемого шага при двоичном разрешении | 0,035° |
| Время инициализации | 40 ms |

Интерфейсы

| | |
|---|-----------------|
| Интерфейс связи | Инкрементный |
| Коммуникационный интерфейс, детальное описание | HTL / Push pull |
| Количество сигнальных каналов | 6 каналов |

Электрические данные

| | |
|---|--|
| Тип подключения | Кабель, 8 жил, универсальный, 1,5 м ^{1) 2)} |
| Рабочий ток | ≤ 40 mA (без нагрузки) |
| Напряжение питания | 10 V ... 30 V |
| Частота выходного сигнала | ≤ 200 kHz |
| Базовый сигнал, количество | 1 |
| Базовый сигнал, положение | 90°, электрические, логические соединения с А и В |
| MTTFd: время до опасного выхода из строя | 600 лет (EN ISO 13849-1) ³⁾ |

¹⁾ Универсальный кабельный отвод располагается так, чтобы обеспечить прокладку без излома в радиальном или осевом направлениях.

²⁾ Без сертификации UL.

³⁾ Данный продукт является стандартным изделием, а не предохранительным устройством, в соответствии с директивой по машиностроению. Расчет на основе номинальной нагрузки компонентов, средней температуры окружающей среды 40 °C, частота применения 8760 ч./год. Все выходы из строя электрических систем рассматриваются как опасные выходы из строя. Более подробная информация приведена в документе № 8015532.

Механические данные

| | |
|--------------------------------|-------------------------------|
| Механическое исполнение | Сплошной вал, Торцевой фланец |
| Диаметр вала | 8 mm x 13 mm |
| Вес | 0,18 kg |

| | |
|---------------------------------|------------------------------|
| Пусковой момент | 0,6 Ncm (+20 °C) |
| Рабочий крутящий момент | 0,4 Ncm (+20 °C) |
| Рабочая частота вращения | 6.000 U/min |
| Момент инерции ротора | 6 gcm ² |
| Срок службы подшипника | 2 x 10 ⁹ оборотов |

Данные окружающей среды

| | |
|--|---|
| ЭМС | EN 61000-6-2 EN 61000-6-3 |
| Тип защиты | IEC 60529 |
| Диапазон рабочей температуры | 0 °C ... +60 °C |
| Диапазон температуры при хранении | -40 °C ... +70 °C, без упаковки |
| Ударопрочность | 50 g, 7 ms (EN 60068-2-27) |
| Вибростойкость | 20 g, 10 Hz ... 2.000 Hz (EN 60068-2-6) |
| Влажность воздуха | 90 % ¹⁾ |

¹⁾ Образование конденсата на оптических сканирующих элементах не допускается.

Классификации

| | |
|-----------------------|----------|
| ECl@ss 5.0 | 27270501 |
| ECl@ss 5.1.4 | 27270501 |
| ECl@ss 6.0 | 27270590 |
| ECl@ss 6.2 | 27270590 |
| ECl@ss 7.0 | 27270501 |
| ECl@ss 8.0 | 27270501 |
| ECl@ss 8.1 | 27270501 |
| ECl@ss 9.0 | 27270501 |
| ETIM 5.0 | EC001486 |
| ETIM 6.0 | EC001486 |
| UNSPSC 16.0901 | 41112113 |

Габаритный чертеж (Размеры, мм)

Зажимной фланец, кабельный ввод

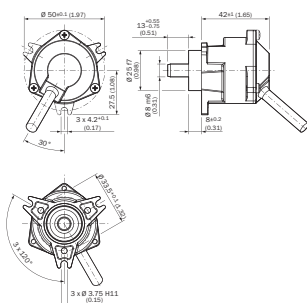

Общие допуски по DIN ISO 2768-mk

Схема контактов

8-core cable



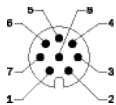





View of the connector side of housing









| PIN, 8-pole in M12 | Color of wires | Signal OC | Signal TTL, HTL | Explanation |
|--------------------|----------------|-----------------|-----------------|--|
| 1 | Brown | Not connected | A | Signal line |
| 2 | White | A | A | Signal line |
| 3 | Black | Not connected | B | Signal line |
| 4 | Pink | B | B | Signal line |
| 5 | Yellow | Not connected | Z | Signal line |
| 6 | Lilac | Z | Z | Signal line |
| 7 | Blue | GND | GND | Ground connection of the encoder |
| 8 | Red | +U _s | +U _s | Supply voltage |
| Screen | Screen | Screen | Screen | Screen connected to encoder housing. Connect screen on control side. |

Рекомендуемые аксессуары

Другие варианты исполнения устройства и аксессуары → www.sick.com/DKS40

| | Краткое описание | Тип | Артикул |
|---|---|-------------------|---------|
| Крепежные уголки и пластины | | | |
|  | Монтажный уголок для энкодера с центрирующим буртиком 25 мм, вкл. крепежный комплект для зажимного фланца | BEF-WF-25 | 2032621 |
| Сцепная муфта для валов | | | |
|  | Компенсационная муфта, диаметр вала 6 мм/ 8 мм, макс. смещение вала: радиальное +/- 0,3 мм, осевое +/- 0,2 мм, угловое +/- 3°; макс. число оборотов 10 000 об/мин, жесткость торсионной пружины 38 Нм/рад, материал: полиамид, армированный стекловолокном, ступицы из алюминия | KUP-0608-S | 5314179 |
|  | Компенсационная муфта, диаметр вала 8 мм/ 8 мм, макс. смещение вала: радиальное +/- 0,3 мм, осевое +/- 0,2 мм, угловое +/- 3°; макс. число оборотов 10 000 об/мин, жесткость торсионной пружины 38 Нм/рад, материал: полиамид, армированный стекловолокном, ступицы из алюминия | KUP-0808-S | 5314177 |
|  | Муфта с двойной петлей, диаметр вала 8 мм/10 мм, макс. смещение вала: поперечное +/-2,5 мм, по оси +/-3 мм, угловое +/-10°; макс. число оборотов 3000 об/мин, от -30 до +80 °C, макс. крутящий момент 1,5 Нм; материал: полиуретан, фланец из оцинкованной стали | KUP-0810-D | 5326704 |
|  | Компенсационная муфта, диаметр вала 8 мм/10 мм, макс. смещение вала: поперечное ±0,3 мм, по оси ±0,3 мм, угловое ±3°; макс. число оборотов 10 000 об/мин, от -10 °C до +80 °C, макс. крутящий момент 80 Нсм; материал: полиамид, армированный стекловолокном, ступицы из алюминия | KUP-0810-S | 5314178 |
| Фланцы | | | |
|  | Фланцевый адаптер, переход с зажимного фланца с центрирующим буртиком 25 мм на зажимной фланец 60 с центрирующим буртиком 36 мм, Алюминий | BEF-FA-025-036 | 2034226 |
|  | Фланцевый адаптер, переход с зажимного фланца с центрирующим буртиком 25 мм на сервофланец 50 мм, Алюминий | BEF-FA-025-050 | 2032622 |
|  | Фланцевый адаптер, переход с зажимного фланца с центрирующим буртиком 25 мм на квадратную монтажную пластину 60 мм, Алюминий | BEF-FA-025-060RCA | 2032623 |

| | Краткое описание | Тип | Артикул |
|---|---|--------------------|---------|
|  | Фланцевый адаптер, переход с зажимного фланца с центрирующим буртиком 25 мм на квадратную монтажную пластину 60 мм с демпфером ударов, Алюминий | BEF-FA-025-060RSA | 2032624 |
|  | Фланцевый адаптер, переход с зажимного фланца с центрирующим буртиком 25 мм на квадратную монтажную пластину 63 мм, Алюминий | BEF-FA-025-063-REC | 2033631 |
| Разъемы и кабели | | | |
|  | Головка А: Кабель Головка В: Свободный конец кабеля Кабель: SSI, инкрементный, HIPERFACE®, PUR, без галогенов, с экраном | LTG-2308-MWENC | 6027529 |
|  | Головка А: Кабель Головка В: Свободный конец кабеля Кабель: SSI, Полиуретан, с экраном | LTG-2411-MW | 6027530 |
|  | Головка А: Кабель Головка В: Свободный конец кабеля Кабель: SSI, PUR, без галогенов, с экраном | LTG-2512-MW | 6027531 |
|  | Головка А: Кабель Головка В: Свободный конец кабеля Кабель: SSI, TTL, HTL, PUR, без галогенов, с экраном | LTG-2612-MW | 6028516 |
|  | Головка А: разъем "мама", M12, 8-контактный, прямой Головка В: Свободный конец кабеля Кабель: PUR, без галогенов, с экраном, 2 м | DOL-1208-G02MAC1 | 6032866 |
| | Головка А: разъем "мама", M12, 8-контактный, прямой Головка В: Свободный конец кабеля Кабель: PUR, без галогенов, с экраном, 5 м | DOL-1208-G05MAC1 | 6032867 |
| | Головка А: разъем "мама", M12, 8-контактный, прямой Головка В: Свободный конец кабеля Кабель: PUR, без галогенов, с экраном, 10 м | DOL-1208-G10MAC1 | 6032868 |
| | Головка А: разъем "мама", M12, 8-контактный, прямой Головка В: Свободный конец кабеля Кабель: PUR, без галогенов, с экраном, 20 м | DOL-1208-G20MAC1 | 6032869 |

ОБЗОР КОМПАНИИ SICK

Компания SICK – ведущий производитель интеллектуальных датчиков и комплексных решений для промышленного применения. Уникальный спектр продукции и услуг формирует идеальную основу для надежного и эффективного управления процессами, защиты людей от несчастных случаев и предотвращения нанесения вреда окружающей среде.

Мы обладаем солидным опытом в самых разных отраслях и знаем все о ваших технологических процессах и требованиях. Поэтому, благодаря интеллектуальным датчикам, мы в состоянии предоставить именно то, что нужно нашим клиентам. В центрах прикладного применения в Европе, Азии и Северной Америке системные решения тестируются и оптимизируются под нужды заказчика. Все это делает нас надежным поставщиком и партнером по разработке.

Всеобъемлющий перечень услуг придает завершенность нашему ассортименту: SICK LifeTime Services оказывает поддержку на протяжении всего жизненного цикла оборудования и гарантирует безопасность и производительность.

Вот что для нас значит термин «Sensor Intelligence».

РЯДОМ С ВАМИ В ЛЮБОЙ ТОЧКЕ МИРА:

Контактные лица и представительства → www.sick.com