

# MZT7-03VPS-KUDS15

MZT7

ДАТЧИКИ ДЛЯ ЦИЛИНДРОВ С Т-ПАЗОМ

**SICK**  
Sensor Intelligence.



### Информация для заказа

| Тип               | Артикул |
|-------------------|---------|
| MZT7-03VPS-KUDS15 | 1105431 |

Другие варианты исполнения устройства и аксессуары → [www.sick.com/MZT7](http://www.sick.com/MZT7)



### Подробные технические данные

#### Характеристики

|                                           |                                                                                                                                                                             |
|-------------------------------------------|-----------------------------------------------------------------------------------------------------------------------------------------------------------------------------|
| <b>Цилиндрический корпус</b>              | T-образный паз                                                                                                                                                              |
| <b>Цилиндрические корпуса с адаптером</b> | Цилиндр с профилированным штоком<br>Цилиндр с затянутым на поршень штоком<br>Круглый цилиндр<br>Цилиндр с пазом в виде ласточкина хвоста<br>SMC-шина CDQ2<br>SMC-шина ECDQ2 |
| <b>Длина корпуса</b>                      | 29,5 mm                                                                                                                                                                     |
| <b>Переключающий выход</b>                | PNP                                                                                                                                                                         |
| <b>Частота переключения</b>               | 1.000 Hz                                                                                                                                                                    |
| <b>Функция выхода</b>                     | Нормально открытый                                                                                                                                                          |
| <b>Электрическое исполнение</b>           | Пост. ток, 3-проводный                                                                                                                                                      |
| <b>Тип защиты</b>                         | IP65, IP67 <sup>1)</sup>                                                                                                                                                    |
| <b>Кабельный отвод</b>                    | Осевая                                                                                                                                                                      |

<sup>1)</sup> Согласно EN 60529.

#### Механика/электроника

|                                             |                        |
|---------------------------------------------|------------------------|
| <b>Напряжение питания</b>                   | 10 V DC ... 30 V DC    |
| <b>Потребление тока</b>                     | 8 mA <sup>1)</sup>     |
| <b>Падение напряжения</b>                   | ≤ 2 V                  |
| <b>Постоянный ток I<sub>a</sub></b>         | ≤ 100 mA               |
| <b>Класс защиты</b>                         | III                    |
| <b>Чувствительность срабатывания тип.</b>   | 3 mT                   |
| <b>Переход через крайнее положение тип.</b> | 10 mm                  |
| <b>Гистерезис тип.</b>                      | < 0,8 mT               |
| <b>Воспроизводимость</b>                    | ≤ 0,1 mT <sup>2)</sup> |
| <b>Светодиод коммутационного состояния</b>  | ✓                      |

<sup>1)</sup> Без нагрузки.

<sup>2)</sup> U<sub>b</sub> и T<sub>a</sub> постоянны.

|                                           |                              |
|-------------------------------------------|------------------------------|
| <b>Защита от инверсии полярности</b>      | ✓                            |
| <b>Защита от короткого замыкания</b>      | ✓                            |
| <b>Диапазон температур при работе</b>     | -30 °C ... +80 °C            |
| <b>Ударопрочность и виброустойчивость</b> | 30 г, 11 мс/10...55 Гц, 1 мм |
| <b>ЭМС</b>                                | Согласно EN 60947-5-2        |
| <b>Материал корпуса</b>                   | Пластик                      |
| <b>Тип подключения</b>                    | Кабель, 3-жильный, 20 м      |
| <b>Материал кабеля</b>                    | Полиуретан                   |
| <b>Сечение провода</b>                    | 0,14 mm <sup>2</sup>         |
| <b>№ файла UL</b>                         | NRKH.E181493 & NRKH7.E181493 |

1) Без нагрузки.

2) U<sub>b</sub> и T<sub>a</sub> постоянны.

### Классификации

|                       |          |
|-----------------------|----------|
| <b>ECl@ss 5.0</b>     | 27270104 |
| <b>ECl@ss 5.1.4</b>   | 27270104 |
| <b>ECl@ss 6.0</b>     | 27270104 |
| <b>ECl@ss 6.2</b>     | 27270104 |
| <b>ECl@ss 7.0</b>     | 27270104 |
| <b>ECl@ss 8.0</b>     | 27270104 |
| <b>ECl@ss 8.1</b>     | 27270104 |
| <b>ECl@ss 9.0</b>     | 27270104 |
| <b>ETIM 5.0</b>       | EC002544 |
| <b>ETIM 6.0</b>       | EC002544 |
| <b>UNSPSC 16.0901</b> | 39122230 |

### Указания по установке

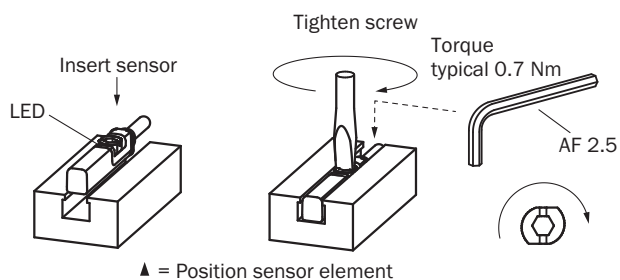

## Схема соединений

Cd-001



## Габаритный чертёж (Размеры, мм)

Кабель

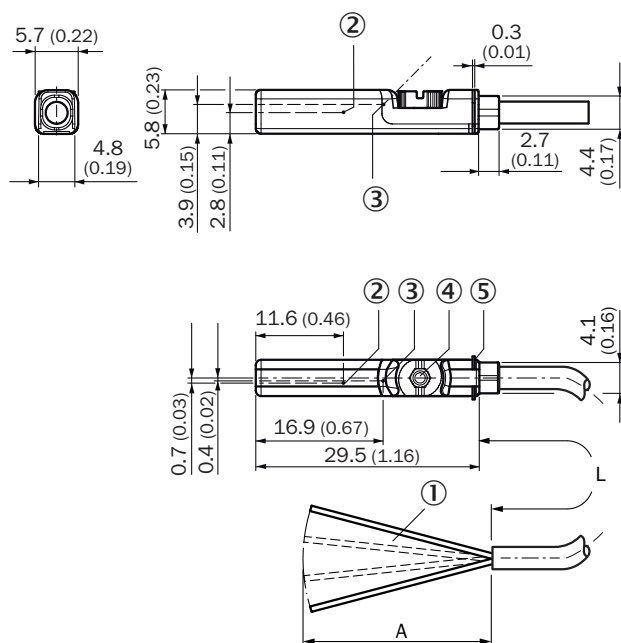



- ① Соединение
- ② Положение чувствительного элемента
- ③ Светодиодный индикатор
- ④ Крепёжный болт SW 2,5
- ⑤ Упорные ребра





| Артикул | Тип            | L   | A    | Количество жил |
|---------|----------------|-----|------|----------------|
| 1070829 | MZT7-03VPS-KU0 | 2 m | 31.5 | 3              |
| 1070830 | MZT7-03VPO-KU0 | 2 m | 31.5 | 3              |
| 1070831 | MZT7-03VNS-KU0 | 2 m | 31.5 | 3              |
| 1070832 | MZT7-03VNO-KU0 | 2 m | 31.5 | 3              |
| 1070838 | MZT7-03VPS-KW0 | 2 m | 31.5 | 3              |
| 1070840 | MZT7-03VNS-KW0 | 2 m | 31.5 | 3              |
| 1092259 | MZT7-2V2PS-KW0 | 2 m | 31.5 | 3              |
| 1070835 | MZT7-03VNS-KUB | 5 m | 31.5 | 3              |
| 1070844 | MZT7-03VNS-KWB | 5 m | 31.5 | 3              |
| 1070833 | MZT7-03VPS-KUB | 5 m | 31.5 | 3              |
| 1070842 | MZT7-03VPS-KWB | 5 m | 31.5 | 3              |

| Артикул | Тип               | L     | A    | Количество жил |
|---------|-------------------|-------|------|----------------|
| 1085193 | MZT7-03VPS-KUDS06 | 7.5 m | 31.5 | 3              |
| 1094617 | MZT7-03VPO-KUDS11 | 7.5 m | 31.5 | 3              |
| 1070837 | MZT7-03VPS-KUD    | 10 m  | 31.5 | 3              |
| 1089027 | MZT7-03VPS-KWD    | 10 m  | 31.5 | 3              |
| 1105431 | MZT7-03VPS-KUDS15 | 20 m  | 31.5 | 3              |

## Рекомендуемые аксессуары

Другие варианты исполнения устройства и аксессуары → [www.sick.com/MZT7](http://www.sick.com/MZT7)

|                                                                                                                                                                                       | Краткое описание                                                                                                                                                         | Тип                                                                                                                                                                                    | Артикул         |         |
|---------------------------------------------------------------------------------------------------------------------------------------------------------------------------------------|--------------------------------------------------------------------------------------------------------------------------------------------------------------------------|----------------------------------------------------------------------------------------------------------------------------------------------------------------------------------------|-----------------|---------|
| <b>Защита устройства (механическая)</b>                                                                                                                                               |                                                                                                                                                                          |                                                                                                                                                                                        |                 |         |
|                                                                                                      | Адаптер для защиты от механических ударов, совместим с MZT7, RZT7, MZT8, Цинковое литье под давлением, вкл. крепежный материал                                           | BEF-SG-MRZT                                                                                                                                                                            | 2077201         |         |
| <b>Крепления для магнитных датчиков для пневмоцилиндров</b>                                                                                                                           |                                                                                                                                                                          |                                                                                                                                                                                        |                 |         |
|                                                                                                      | 1 шт., Крепежный захват на круглый цилиндр с диаметром поршня 12 мм, окружающая температура от 0 до 50 °С, совместим с MZT7, RZT7, MZT8, MZ2Q-T и MPS, Пластик, Алюминий | BEF-KHZ-RT-12                                                                                                                                                                          | 2077681         |         |
|                                                                                                                                                                                       | 1 шт., Крепежный захват на круглый цилиндр с диаметром поршня 16 мм, окружающая температура от 0 до 50 °С, совместим с MZT7, RZT7, MZT8, MZ2Q-T и MPS, Пластик, Алюминий | BEF-KHZ-RT-16                                                                                                                                                                          | 2077680         |         |
|                                                                                                                                                                                       | 1 шт., Крепежный захват на круглый цилиндр с диаметром поршня 20 мм, окружающая температура от 0 до 50 °С, совместим с MZT7, RZT7, MZT8, MZ2Q-T и MPS, Пластик, Алюминий | BEF-KHZ-RT-20                                                                                                                                                                          | 2077679         |         |
|                                                                                                                                                                                       | 1 шт., Крепежный захват на круглый цилиндр с диаметром поршня 25 мм, окружающая температура от 0 до 50 °С, совместим с MZT7, RZT7, MZT8, MZ2Q-T и MPS, Пластик, Алюминий | BEF-KHZ-RT-25                                                                                                                                                                          | 2077678         |         |
|                                                                                                                                                                                       | 1 шт., Крепежный захват на круглый цилиндр с диаметром поршня 32 мм, окружающая температура от 0 до 50 °С, совместим с MZT7, RZT7, MZT8, MZ2Q-T и MPS, Пластик, Алюминий | BEF-KHZ-RT-32                                                                                                                                                                          | 2077677         |         |
|                                                                                                                                                                                       | 1 шт., Крепежный захват на круглый цилиндр с диаметром поршня 40 мм, окружающая температура от 0 до 50 °С, совместим с MZT7, RZT7, MZT8, MZ2Q-T и MPS, Пластик, Алюминий | BEF-KHZ-RT-40                                                                                                                                                                          | 2077676         |         |
|                                                                                                                                                                                       | 1 шт., Крепежный захват на круглый цилиндр с диаметром поршня 50 мм, окружающая температура от 0 до 50 °С, совместим с MZT7, RZT7, MZT8, MZ2Q-T и MPS, Пластик, Алюминий | BEF-KHZ-RT-50                                                                                                                                                                          | 2077675         |         |
|                                                                                                                                                                                       | 1 шт., Крепежный захват на круглый цилиндр с диаметром поршня 63 мм, окружающая температура от 0 до 50 °С, совместим с MZT7, RZT7, MZT8, MZ2Q-T и MPS, Пластик, Алюминий | BEF-KHZ-RT-63                                                                                                                                                                          | 2077674         |         |
|                                                                                                                                                                                       |                                                                                       | 1 шт., Крепежный захват на круглый цилиндр диаметром 8...130 мм, окружающая температура от -30 до 80 °С, совместим с MZT7, RZT7, MZT8, MZ2Q-T и MPS, Нержавеющая сталь, Цинковое литье | BEF-KHZ-RT1-130 | 2077684 |
|                                                                                                                                                                                       |                                                                                                                                                                          | 1 шт., Крепежный захват на круглый цилиндр диаметром 8...25 мм, окружающая температура от -30 до 80 °С, совместим с MZT7, RZT7, MZT8, MZ2Q-T и MPS, Нержавеющая сталь, Цинковое литье  | BEF-KHZ-RT1-25  | 2077682 |
| 1 шт., Крепежный захват на круглый цилиндр диаметром 8...63 мм, окружающая температура от -30 до 80 °С, совместим с MZT7, RZT7, MZT8, MZ2Q-T и MPS, Нержавеющая сталь, Цинковое литье |                                                                                                                                                                          | BEF-KHZ-RT1-63                                                                                                                                                                         | 2077683         |         |

|                                                                                   | <b>Краткое описание</b>                                                                                            | <b>Тип</b>  | <b>Артикул</b> |
|-----------------------------------------------------------------------------------|--------------------------------------------------------------------------------------------------------------------|-------------|----------------|
|  | Крепежный захват для профильных цилиндров/цилиндров со штоками, Цинк, литье под давлением, вкл. крепежный материал | BEF-KHZ-PT1 | 2022702        |
|  | Крепежный захват для цилиндров с пазом «ласточкин хвост», Алюминий, без крепежного материала                       | BEF-KHZ-ST1 | 2022703        |
|  | Крепежный захват для монтажа на шину SMC CDQ2 (Т-паз), Алюминий, без крепежного материала                          | BEF-KHZ-TT2 | 2046440        |
|  | Крепежный захват для монтажа на шину SMC ECDQ2 (Т-паз), Алюминий, без крепежного материала                         | BEF-KHZ-TT1 | 2046439        |

## ОБЗОР КОМПАНИИ SICK

Компания SICK – ведущий производитель интеллектуальных датчиков и комплексных решений для промышленного применения. Уникальный спектр продукции и услуг формирует идеальную основу для надежного и эффективного управления процессами, защиты людей от несчастных случаев и предотвращения нанесения вреда окружающей среде.

Мы обладаем солидным опытом в самых разных отраслях и знаем все о ваших технологических процессах и требованиях. Поэтому, благодаря интеллектуальным датчикам, мы в состоянии предоставить именно то, что нужно нашим клиентам. В центрах прикладного применения в Европе, Азии и Северной Америке системные решения тестируются и оптимизируются под нужды заказчика. Все это делает нас надежным поставщиком и партнером по разработке.

Всеобъемлющий перечень услуг придает завершенность нашему ассортименту: SICK LifeTime Services оказывает поддержку на протяжении всего жизненного цикла оборудования и гарантирует безопасность и производительность.

**Вот что для нас значит термин «Sensor Intelligence».**

## РЯДОМ С ВАМИ В ЛЮБОЙ ТОЧКЕ МИРА:

Контактные лица и представительства → [www.sick.com](http://www.sick.com)