



GTB6-E4421V

G6 Inox

ФОТОЭЛЕКТРИЧЕСКИЕ ДАТЧИКИ В МИНИАТЮРНОМ КОРПУСЕ

SICK
Sensor Intelligence.



Изображения могут отличаться от оригинала

ECOLAB



Информация для заказа

Тип	Артикул
GTB6-E4421V	1084095

Другие варианты исполнения устройства и аксессуары → www.sick.com/G6_Inox

Подробные технические данные

Характеристики

Принцип датчика/ обнаружения	Датчик с отражением от объекта, Подавление заднего фона
Размеры (Ш x В x Г)	15 mm x 44 mm x 22 mm
Форма корпуса (выход света)	Прямоугольный
Дистанция работы, макс.	5 mm ... 420 mm ¹⁾
Расстояние срабатывания	50 mm ... 200 mm
Вид излучения	Инфракрасный свет
ИСТОЧНИК ИЗЛУЧЕНИЯ	Светодиод ²⁾
Размеры светового пятна (расстояние)	Ø 8 mm (100 mm)
Длина волны	850 nm
Настройка	Механический регулятор, 5 оборотов
Специальные случаи применения	Гигиеничные зоны и зоны с высокой влажностью

¹⁾ Белый объект — объект с коэффициентом диффузного отражения 90 % (на основе стандарта белого, DIN 5033).

²⁾ Средний срок службы: 100 000 ч при T_U = +25 °C.

Механика/электроника

Напряжение питания	10 V DC ... 30 V DC ¹⁾
Остаточная пульсация	$\pm 10 \%$ ²⁾
Потребление тока	30 mA ³⁾
Переключающий выход	NPN
Функция выходного сигнала	Дополнительный переключающий выход
Тип переключения	СВЕТЛО/ТЕМНО
Сигнальное напряжение PNP HIGH/LOW	$U_V - (\leq 3 \text{ В})/\text{ок. } 0 \text{ В}$
Выходной ток $I_{\text{макс.}}$	$\leq 100 \text{ mA}$ ⁴⁾
Оценка	$< 1,25 \text{ ms}$ ⁵⁾
Частота переключения	500 Hz ⁶⁾
Тип подключения	Разъем M8, 4-конт.
Схемы защиты	A ⁷⁾ B ⁸⁾ D ⁹⁾
Класс защиты	III
Вес	40 g
Материал корпуса	Нержавеющая сталь, Нержавеющая сталь V4A (1.4404, 316L)
Материал, оптика	Пластик, PMMA
Тип защиты	IP67 IP69K ¹⁰⁾
Диапазон температур при работе	$-25 \text{ }^\circ\text{C} \dots +55 \text{ }^\circ\text{C}$ ¹¹⁾
Диапазон температур при хранении	$-30 \text{ }^\circ\text{C} \dots +75 \text{ }^\circ\text{C}$
№ файла UL	NRKH.E348498 & NRKH7.E348498

1) Предельные значения при работе в защищенной от короткого замыкания сети макс. 8 А.

2) Не допускается превышение или занижение допуска U_V .

3) Без нагрузки.

4) При $U_V > 24 \text{ В}$, $I_A \text{ max} = 50 \text{ mA}$.

5) Продолжительность сигнала при омической нагрузке.

6) При соотношении светло/темно 1:1.

7) А = подключения U_V с защитой от переполсовки.

8) В = входы и выходы с защитой от инверсии полярности.

9) D = выходы с защитой от короткого замыкания.

10) Согласно ISO 20653:2013-03.

11) Устойчивость к температуре согласно настройке +/-10 °C.

Классификации

ECI@ss 5.0	27270904
ECI@ss 5.1.4	27270904
ECI@ss 6.0	27270904
ECI@ss 6.2	27270904
ECI@ss 7.0	27270904
ECI@ss 8.0	27270904
ECI@ss 8.1	27270904
ECI@ss 9.0	27270904

ETIM 5.0	EC002719
ETIM 6.0	EC002719
UNSPSC 16.0901	39121528

Схема соединений

Схема соединений

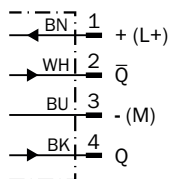

Характеристика

GTB6 Inox, IR, Standard

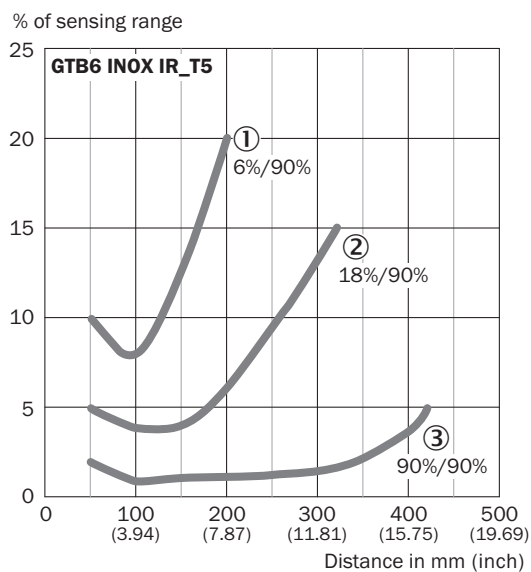

- ① Расстояние срабатывания на черном, коэф. диффузного отражения 6 %
- ② Расстояние срабатывания на сером, коэф. диффузного отражения 18 %
- ③ Расстояние срабатывания на белом, коэф. диффузного отражения 90 %

Размер светового пятна

GTB6 Inox, IR, Standard



Диаграмма расстояний срабатывания

GTB6 Inox, IR, Standard

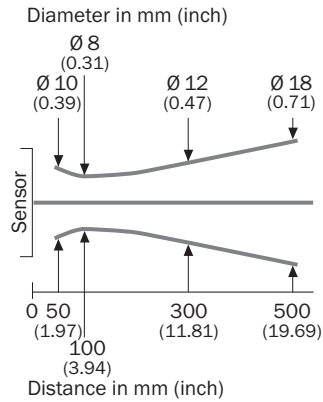
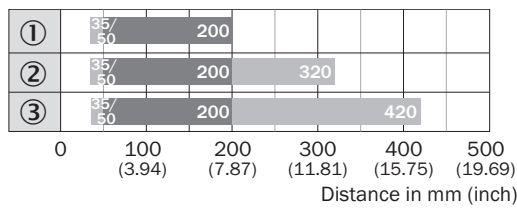

■ Sensing range ■ Sensing range max.

- ① Расстояние срабатывания на черном, коэф. диффузного отражения 6 %
- ② Расстояние срабатывания на сером, коэф. диффузного отражения 18 %
- ③ Расстояние срабатывания на белом, коэф. диффузного отражения 90 %

Габаритный чертёж (Размеры, мм)

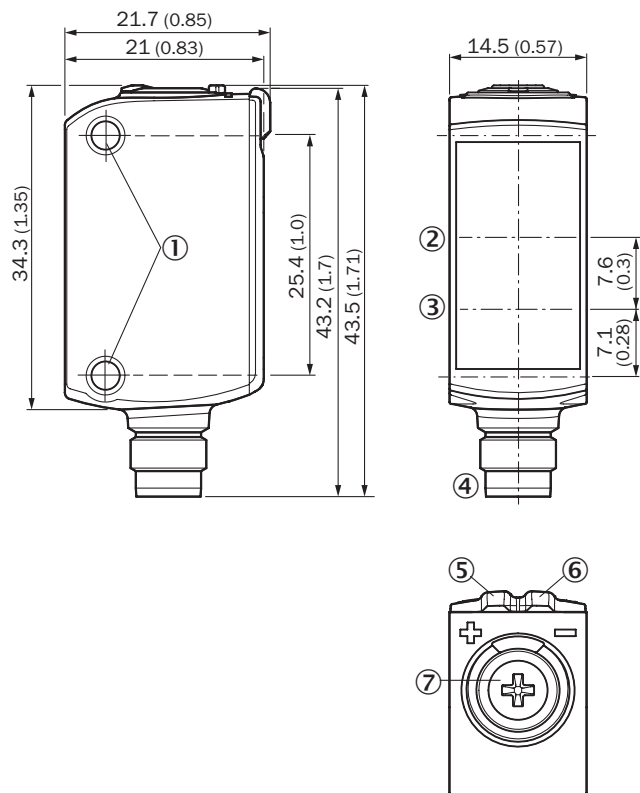

GTB6, GTE6, GL6, GSE6 Inox, штекер



- ① Крепежное отверстие М3
- ② Оптическая ось, приемник
- ③ Оптическая ось, передатчик
- ④ Соединение
- ⑤ СД-индикатор желтый: состояние приема света
- ⑥ СД-индикатор зеленый: напряжение питания включено
- ⑦ Потенциометр

Рекомендуемые аксессуары

Другие варианты исполнения устройства и аксессуары → www.sick.com/G6_Inox

	Краткое описание	Тип	Артикул
Крепежные уголки и пластины			
	Крепежный уголок для настенного монтажа, Нержавеющая сталь, вкл. крепежный материал	BEF-W100-A	5311520
Разъемы и кабели			
	Головка А: разъем "мама", М8, 4-контактный, прямой Головка В: Свободный конец кабеля Кабель: PVC, без экрана, 5 м Данный продукт в целом устойчив к воздействию химических чистящих средств (см. Ecolab). От применения других чистящих средств рекомендуется отказаться., Не устойчиво к воздействию молочной кислоты и перекиси водорода (H2O2)	DOL-0804-G05MNI	6059194

ОБЗОР КОМПАНИИ SICK

Компания SICK – ведущий производитель интеллектуальных датчиков и комплексных решений для промышленного применения. Уникальный спектр продукции и услуг формирует идеальную основу для надежного и эффективного управления процессами, защиты людей от несчастных случаев и предотвращения нанесения вреда окружающей среде.

Мы обладаем солидным опытом в самых разных отраслях и знаем все о ваших технологических процессах и требованиях. Поэтому, благодаря интеллектуальным датчикам, мы в состоянии предоставить именно то, что нужно нашим клиентам. В центрах прикладного применения в Европе, Азии и Северной Америке системные решения тестируются и оптимизируются под нужды заказчика. Все это делает нас надежным поставщиком и партнером по разработке.

Всеобъемлющий перечень услуг придает завершенность нашему ассортименту: SICK LifeTime Services оказывает поддержку на протяжении всего жизненного цикла оборудования и гарантирует безопасность и производительность.

Вот что для нас значит термин «Sensor Intelligence».

РЯДОМ С ВАМИ В ЛЮБОЙ ТОЧКЕ МИРА:

Контактные лица и представительства → www.sick.com