



# IQ10-02BPSKT0S

IQB

ИНДУКТИВНЫЕ ДАТЧИКИ ПРИБЛИЖЕНИЯ

**SICK**  
Sensor Intelligence.



### Информация для заказа

| Тип            | Артикул |
|----------------|---------|
| IQ10-02BPSKT0S | 1096026 |

Другие варианты исполнения устройства и аксессуары → [www.sick.com/IQB](http://www.sick.com/IQB)



### Подробные технические данные

#### Характеристики

|  |                        |
|--|------------------------|
| <b>Тип корпуса</b>   | Прямоугольный          |
| <b>Размеры (Ш x В x Г)</b>                                 | 10 mm x 28 mm x 16 mm  |
| <b>Расстояние срабатывания <math>S_n</math></b>            | 2 mm                   |
| <b>Расстояние срабатывания обеспечено <math>S_a</math></b> | 1,62 mm                |
| <b>Монтаж</b>  | Вровень                |
| <b>Частота переключения</b>                                | 2.000 Hz               |
| <b>Тип подключения</b>                                     | Разъем M8, 3-конт.     |
| <b>Переключающий выход</b>                                 | PNP                    |
| <b>Функция выхода</b>                                      | Нормально открытый     |
| <b>Электрическое исполнение</b>                            | Пост. ток, 3-проводный |
| <b>Тип защиты</b>  | IP68 <sup>1)</sup>     |

<sup>1)</sup> Согласно EN 60529.

#### Механика/электроника

|   |                      |
|---|----------------------|
| <b>Напряжение питания</b>                           | 10 V DC ... 30 V DC  |
| <b>Остаточная пульсация</b>                         | ≤ 10 % <sup>1)</sup> |
| <b>Падение напряжения</b>                           | ≤ 2 V <sup>2)</sup>  |
| <b>Потребление тока</b>                             | 10 mA <sup>3)</sup>  |
| <b>Задержка готовности</b>                          | ≤ 100 ms             |
| <b>Гистерезис</b>                                   | 5 % ... 15 %         |
| <b>Воспроизводимость</b>                            | ≤ 2 % <sup>4)</sup>  |
| <b>Отклонение температуры (от <math>S_n</math>)</b> | ± 10 %               |

<sup>1)</sup> От  $U_V$ .

<sup>2)</sup> При  $I_a$  max.

<sup>3)</sup> Без нагрузки.

<sup>4)</sup>  $U_b$  и  $T_a$  постоянны.

|   |                              |
|---|------------------------------|
| <b>ЭМС</b>                                | Согласно EN 60947-5-2        |
| <b>Постоянный ток I<sub>a</sub></b>       | ≤ 200 mA                     |
| <b>Защита от короткого замыкания</b>      | ✓                            |
| <b>Защита от инверсии полярности</b>      | ✓                            |
| <b>Подавление импульса включения</b>      | ✓                            |
| <b>Ударопрочность и виброустойчивость</b> | 30 г, 11 мс/10...55 Гц, 1 мм |
| <b>Диапазон температур при работе</b>     | -25 °C ... +75 °C            |
| <b>Материал корпуса</b>                   | Пластик, VISTAL®             |
| <b>Материал, активная поверхность</b>     | Пластик, VISTAL®             |
| <b>Макс. момент затяжки</b>               | ≤ 1 Nm                       |

1) От U<sub>v</sub>.

2) При I<sub>a</sub> max.

3) Без нагрузки.

4) U<sub>b</sub> и T<sub>a</sub> постоянны.

### Коэффициенты редукации

|                                |   |
|--------------------------------|---|
| <b>Примечание</b>              | Значения являются ориентировочными и могут изменяться |
| <b>Нержавеющая сталь (V2A)</b> | 0,7   |
| <b>Алюминий (Al)</b>           | + 0,4   |
| <b>Медь (Cu)</b>               | 0,3   |
| <b>Латунь (Ms)</b>             | + 0,5   |

### Указания по установке

|                   |   |
|-------------------|---|
| <b>Примечание</b> | Соответствующие графические материалы см. в разд. «Указания по установке» |
| <b>A</b>          | 0 mm  |
| <b>B</b>          | 10 mm   |
| <b>C</b>          | 10,3 mm   |
| <b>D</b>          | 9 mm  |
| <b>E</b>          | 0 mm  |
| <b>F</b>          | 24 mm   |
| <b>G</b>          | 0 mm  |

### Классификации

|                       |          |
|-----------------------|----------|
| <b>ECI@ss 5.0</b>     | 27270101 |
| <b>ECI@ss 5.1.4</b>   | 27270101 |
| <b>ECI@ss 6.0</b>     | 27270101 |
| <b>ECI@ss 6.2</b>     | 27270101 |
| <b>ECI@ss 7.0</b>     | 27270101 |
| <b>ECI@ss 8.0</b>     | 27270101 |
| <b>ECI@ss 8.1</b>     | 27270101 |
| <b>ECI@ss 9.0</b>     | 27270101 |
| <b>ETIM 5.0</b>       | EC002714 |
| <b>ETIM 6.0</b>       | EC002714 |
| <b>UNSPSC 16.0901</b> | 39122230 |

## Указания по установке

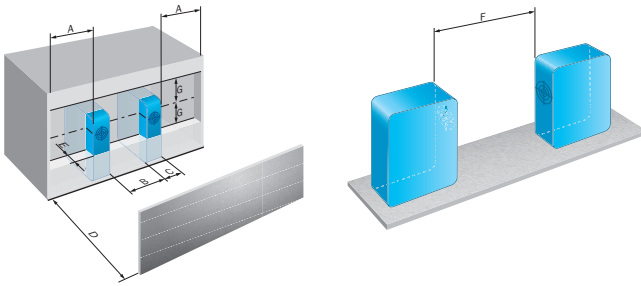

## Схема соединений

Cd-002

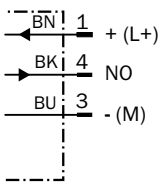

## Габаритный чертёж (Размеры, мм)



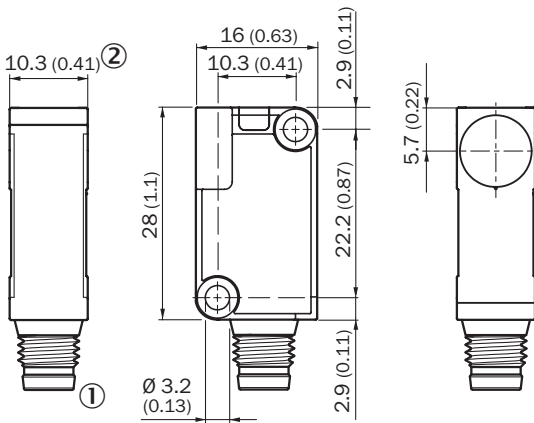



IQ10, штекер



- ① Соединение
- ② СД-индикатор 270°

## Рекомендуемые аксессуары

Другие варианты исполнения устройства и аксессуары → [www.sick.com/IQB](http://www.sick.com/IQB)

|   | Краткое описание   | Тип                | Артикул |
|---|--|--------------------|---------|
| <b>Разъемы и кабели</b>   |  |                    |         |
|  | Головка А: разъем "мама", М8, 3-контактный, прямой<br>Головка В: -<br>Кабель: без экрана   | DOS-0803-G         | 7902077 |
|  | Головка А: разъем "мама", М8, 3-контактный, Угловые отражатели<br>Головка В: -<br>Кабель: без экрана   | DOS-0803-W         | 7902078 |
|  | Головка А: разъем "мама", М8, 3-контактный, прямой, А-кодированный<br>Головка В: Свободный конец кабеля<br>Кабель: Кабель датчик/пускатель, PVC, без экрана, 2 м             | YF8U13-020VA1XLEAX | 2095860 |
|  | Головка А: разъем "мама", М8, 3-контактный, прямой, А-кодированный<br>Головка В: Свободный конец кабеля<br>Кабель: Кабель датчик/пускатель, PVC, без экрана, 5 м             | YF8U13-050VA1XLEAX | 2095884 |
|  | Головка А: разъем "мама", М8, 3-контактный, Угловые отражатели, А-кодированный<br>Головка В: Свободный конец кабеля<br>Кабель: Кабель датчик/пускатель, PVC, без экрана, 2 м | YG8U13-020VA1XLEAX | 2096165 |
|  | Головка А: разъем "мама", М8, 3-контактный, Угловые отражатели, А-кодированный<br>Головка В: Свободный конец кабеля<br>Кабель: Кабель датчик/пускатель, PVC, без экрана, 5 м | YG8U13-050VA1XLEAX | 2096166 |

## ОБЗОР КОМПАНИИ SICK

Компания SICK – ведущий производитель интеллектуальных датчиков и комплексных решений для промышленного применения. Уникальный спектр продукции и услуг формирует идеальную основу для надежного и эффективного управления процессами, защиты людей от несчастных случаев и предотвращения нанесения вреда окружающей среде.

Мы обладаем солидным опытом в самых разных отраслях и знаем все о ваших технологических процессах и требованиях. Поэтому, благодаря интеллектуальным датчикам, мы в состоянии предоставить именно то, что нужно нашим клиентам. В центрах прикладного применения в Европе, Азии и Северной Америке системные решения тестируются и оптимизируются под нужды заказчика. Все это делает нас надежным поставщиком и партнером по разработке.

Всеобъемлющий перечень услуг придает завершенность нашему ассортименту: SICK LifeTime Services оказывает поддержку на протяжении всего жизненного цикла оборудования и гарантирует безопасность и производительность.

**Вот что для нас значит термин «Sensor Intelligence».**

## РЯДОМ С ВАМИ В ЛЮБОЙ ТОЧКЕ МИРА:

Контактные лица и представительства → [www.sick.com](http://www.sick.com)